

DAIKIN



DAIKIN ROOM AIR CONDITIONER

MANUAL DE EXPLOATARE

INVERTER **R32**

MODELE

- FTXTM30M2V1B
- FTXTM40M2V1B



Caracteristică

Pentru confortul dvs. și economie de energie



OCHI INTELIGENT

Senzorul OCHI INTELIGENT detectează mișcarea persoanelor într-o încăpere. Dacă în încăpere nu este nimeni mai mult de 20 de minute, funcționarea trece în mod automat la economisirea energiei.

► Pagina 16



TEMPORIZATOR SĂPTĂMÂNAL

Pentru fiecare zi a săptămânii se pot salva până la 4 setări de temporizare, în funcție de stilul de viață al familiei dvs. TEMPORIZATORUL SĂPTĂMÂNAL vă permite să stabiliți ora de pornire/oprire și temperatura dorită.

► Pagina 25



COLECTOR INSTANTANEU

Tehnologiile de colectare și filtrare înlătură alergenii din aer, cum ar fi mucegaiul și polenul, dar și substanțele adjuvante, virusurile și bacteriile.

► Pagina 22



LOGICĂ ȘEMINEU

Această funcție asigură distribuția uniformă a aerului cald de la șemineu sau de la altă sursă de căldură în toată încăperea.

► Pagina 22

Alte funcții



FLUX DE AER PENTRU CONFORT

Fluxul de aer va fi orientat în sus pentru RĂCIRE și în jos pentru ÎNCĂLZIRE. Această funcție va împiedica aerul rece sau cald să bată direct spre corpul dvs. ► Pagina 16



UNITATE EXTERIOARĂ SILENȚIOASĂ

Modul de funcționare SILENȚIOASĂ A UNITĂȚII EXTERIOARE scade nivelul de zgomot al unității exterioare. Această funcție este utilă atunci când trebuie să țineți cont de disconfortul provocat vecinilor din cauza zgomotului. ► Pagina 20

Cuprins

■ Citiți înainte de punerea în funcțiune

Măsuri de siguranță	3
Denumirea componentelor	5
Pregătire înainte de funcționare	10

■ Funcționare

 Funcționarea în mod AUTOMAT · USCARE · RĂCIRE · ÎNCĂLZIRE · VENTILATOR.....	12
 Reglarea direcției și debitului de aer	14
 Funcționarea fluxului de aer pentru confort/a senzorului OCHI INTELIGENT	16
 Funcționarea la CAPACITATEA MAXIMĂ.....	19
 Funcționare ECONOMICĂ/SILENȚIOASĂ A UNITĂȚII EXTERIOARE	20
 Funcționarea PURIFICATORULUI DE AER CU COLECTOR INSTANTANEU	22
 Funcționarea LOGICII ȘEMINEULUI....	22
 Funcționarea TEMPORIZATORULUI DE OPRIRE	23
 Funcționarea TEMPORIZATORULUI DE PORNIRE	24
 Funcționarea TEMPORIZATORULUI SĂPTĂMÂNAL.....	25

■ Îngrijirea

Îngrijirea și curățarea	31
-------------------------------	-----------

■ Depanarea

Depanarea	38
-----------------	-----------

Textul în limba engleză este instrucțiunea originală. Celelalte limbi sunt traduceri ale instrucțiunilor originale.



ECONOMIC

Această funcție permite funcționarea eficientă prin limitarea consumului maxim de energie. Este utilă atunci când se utilizează aparatul de aer condiționat simultan cu alte dispozitive electrice. ►Pagina 20

Măsurile de siguranță



Citiți cu atenție precauțiile din acest manual înainte de a pune în funcțiune unitatea.



Acest aparat este umplut cu R32.

- Păstrați acest manual la îndemâna operatorului.
- Citiți cu atenție precauțiile din acest manual înainte de a pune în funcțiune unitatea.
- Acest aparat este destinat utilizării de către utilizatori instruiți sau experți în magazine, în industria ușoară sau în ferme sau utilizării în scop comercial sau privat de către persoane nespecializate.
- Nivelul presiunii zgomotului este mai mic de 70 dB(A).
- Măsurile descrise aici sunt catalogate ca AVERTIZARE și PRECAUȚIE. Ambele conțin informații importante privind siguranța. Respectați întocmai toate măsurile.



AVERTIZARE

Nerespectarea întocmai a acestor instrucțiuni poate duce la rănire sau deces.



PRECAUȚIE

Nerespectarea întocmai a acestor instrucțiuni poate duce la deteriorarea bunurilor sau rănire, care poate fi gravă, în funcție de împrejurări.



Nu încercați niciodată.



Asigurați-vă că respectați instrucțiunile.



Asigurați-vă că s-a efectuat legarea la pământ.

- După citire, păstrați acest manual la îndemână pentru a-l consulta când este necesar. Dacă echipamentul este transferat unui utilizator nou, predați și acest manual.



- Aparatul electrocasnic se va depozita într-o încăpere fără surse permanente de aprindere (de exemplu: flacără deschisă, un aparat electrocasnic cu gaz sau un încălzitor electric în funcțiune).
- Pentru a evita incendiile, exploziile sau accidentarea, nu exploatați unitatea atunci când în apropiere s-au detectat gaze periculoase (de ex., gaze inflamabile sau corozive).
- Expunerea directă și prelungită la aer rece sau cald de la aparatul de aer condiționat sau la aer prea rece sau prea cald poate afecta starea fizică și sănătatea.
- Nu introduceți obiecte, inclusiv tije, degetele etc. în admisia sau evacuarea aerului. Pot rezulta deteriorarea sau defectarea produsului sau rănirea din cauza contactului cu palele ventilatorului de mare viteză din aparatul de aer condiționat.
- Nu încercați de unul singur să reparați, să demontați, să reinstalați sau să modificați instalația de aer condiționat deoarece pot avea loc scurgeri de apă, electrocutări sau incendii.
- Nu utilizați vaporizatoare inflamabile lângă instalația de aer condiționat pentru a evita pericolul incendiilor.
- Nu utilizați alt agent frigorific cu excepția celui indicat pe unitatea exterioară (R32) la instalare, mutare sau reparare. Utilizarea altor agenți frigorifici poate duce la probleme sau defectarea unității și la vătămare.
- Pentru a evita electrocutarea, nu atingeți cu mâinile ude.
- Nu spălați aparatul de aer condiționat cu apă, există riscul electrocutării și incendiului.
- Nu așezați recipiente cu apă (vaze de flori etc.) pe unitate, deoarece poate duce la electrocutare sau incendiu.



- Atenție la riscul de incendiu în cazul scurgerii agentului frigorific. Dacă aparatul de aer condiționat nu funcționează normal, adică nu produce aer rece sau cald, cauza poate fi scurgerea agentului frigorific. Consultați distribuitorul pentru asistență. Agentul frigorific din aparatul de aer condiționat nu este periculos și, în mod normal, nu se scurge. Totuși, în cazul unei scurgeri, contactul cu un arzător cu flacără deschisă, radiator sau mașină de gătit poate duce la emanarea de gaze toxice. Nu mai utilizați aparatul de aer condiționat până când un tehnician de service calificat vă confirmă că scurgerea a fost remediată.
- Nu încercați să instalați sau să reparați de unul singur instalația de aer condiționat. Lucrările necorespunzătoare pot duce la scurgeri, electrocutare sau pericol de incendiu. Luați legătura cu distribuitorul local sau cu persoane calificate pentru lucrările de instalare și întreținere.
- Când aparatul de aer condiționat nu mai funcționează corespunzător (emană un miros de ars etc.), opriți alimentarea unității și contactați distribuitorul local. Funcționarea în continuare în aceste condiții poate duce la defectare, electrocutare sau incendii.
- Asigurați-vă că ați instalat un întrerupător pentru scurgere la împământare. Dacă nu instalați întrerupătorul pentru scurgere la împământare există riscul electrocutării sau incendiului.



- Asigurați-vă că ați împământat unitatea. Nu împământați unitatea la o țevă de utilități, la conductorul paratrăsnetului sau la cablul de împământare a telefonului. Împământarea necorespunzătoare poate duce la electrocutare.

Măsuri de siguranță



PRECAUȚIE



- Nu expuneți plantele sau animalele direct fluxului de aer de la unitate întrucât aceasta ar putea cauza efecte adverse.
- Nu așezați aparate care produc foc deschis în locuri expuse la fluxul de aer de la unitate, acest lucru afectează arderea arzătorului.
- Nu blocați admisia și evacuarea aerului. Un flux de aer neuniform poate duce la defectare sau la un randament scăzut.
- Nu vă așezați pe unitatea exterioară, nu puneți diverse lucruri pe unitate și nu trageți de unitate. În caz contrar, pot să apară accidente, cum ar fi căderea sau răsturnarea unității, având ca rezultat accidentarea, deteriorarea produsului sau funcționarea defectuoasă a acestuia.
- Nu așezați obiecte care se pot umezi direct sub unitatea exterioară sau interioară. În anumite condiții, condensul de pe unitatea principală sau de pe țevile agentului frigorific, praful de pe filtrul de aer sau blocarea scurgerii pot provoca picurarea, ceea ce duce la defectarea obiectului în cauză.
- După o utilizare îndelungată, verificați dacă standul și suportul de fixare a unității sunt deteriorate. Dacă sunt într-o stare necorespunzătoare, unitatea poate să cadă, provocând rănirea.
- Pentru a evita rănirea, nu atingeți admisia aerului sau nervurile de aluminiu ale unității interioare sau exterioare.
- Acest aparat poate fi utilizat de către copii peste 8 ani și persoane cu handicap fizic, senzorial sau psihic sau fără experiență sau cunoștințe dacă au fost supravegheate sau instruite pentru a utiliza aparatul în siguranță și înțeleg pericolele implicate.
- Nu lăsați copiii să se joace cu aparatul.
- Copiii fără supraveghere nu au voie să curețe sau să efectueze întreținerea prevăzută pentru utilizatori.
- Evitați lovirea unității interioare sau exterioare pentru a nu o deteriora.
- Nu puneți obiecte inflamabile, cum ar fi dozele pulverizatoarelor, la mai puțin de 1 m față de priza de evacuare a aerului.
- Dozele pulverizatoarelor pot exploda din cauza aerului fierbinte de la unitatea interioară sau exterioară.
- Nu lăsați animalele de companie să urineze pe aparatul de aer condiționat. Urinarea pe aparatul de aer condiționat poate duce la electrocutare sau incendiu.
- Nu spălați aparatul de aer condiționat cu apă, există riscul electrocutării și incendiului.
- Nu așezați recipiente cu apă (vaze de flori etc.) pe unitate, deoarece poate duce la electrocutare sau incendiu.



- Pentru a evita epuizarea oxigenului, asigurați-vă că încăperea este aerisită adecvat dacă împreună cu instalația de aer condiționat este utilizat un echipament precum un arzător.
- Înainte de curățare, opriți unitatea, întrerupeți disjunctorul circuitului de alimentare sau scoateți cablul. În caz contrar, există riscul șocurilor electrice sau rănirii.
- Conectați aparatul de aer condiționat la circuitul de alimentare specificat. Alte surse de alimentare electrică decât cea specificată pot duce la electrocutare și incendii.
- Aranjați furtunul de evacuare pentru a asigura o evacuare lipsită de dificultăți. Evacuarea incorectă a condensului poate provoca umezirea clădirii, a mobilierului etc.
- Nu așezați obiecte foarte aproape de unitatea exterioară și nu lăsați să se adune în jurul unității frunze sau alte resturi. Frunzele formează un așternut pentru animalele mici care pot pătrunde în unitate. În unitate, aceste animale pot provoca funcționarea defectuoasă, fum sau incendiu prin contactul cu piesele electrice.
- Nu așezați diverse obiecte în jurul unității interioare.
- În caz contrar poate fi afectat randamentul, calitatea produsului și durata de funcționare a aparatului de aer condiționat.

Locul instalării.

- Pentru a instala aparatul de aer condiționat în următoarele tipuri de mediu, consultați reprezentantul.
 - Medii cu ulei, vapori sau funingine.
 - Medii sărate, cum ar fi zonele de coastă.
 - Medii în care există gazele sulfuroase, cum ar fi izvoarele termale.
 - Locuri în care zăpada poate bloca unitatea exterioară.
- Asigurați-vă că respectați instrucțiunile de mai jos.
 - Unitatea interioară se află la cel puțin 1 m față de aparatele radio și TV (unitatea poate interfera cu imaginea sau sunetul).
 - Evacuarea apei din unitatea exterioară se va face într-un loc cu drenaj bun.

Țineți cont de faptul că zgomotul poate deranja vecinii.

- Pentru instalare, alegeți un loc conform descrierii de mai jos.
 - Un loc suficient de rezistent pentru a suporta greutatea unității și care nu amplifică zgomotul sau vibrațiile din timpul funcționării.
 - Un loc în care aerul evacuat din unitatea exterioară sau zgomotul produs în timpul funcționării nu va deranja vecinii.

Lucrarea electrică și mutarea sistemului.

- Pentru alimentarea cu energie, asigurați-vă că utilizați un circuit electric special pentru aparatul de aer condiționat.
- Mutarea aparatului de aer condiționat presupune competență și cunoștințe specializate. Consultați reprezentantul dacă este necesară mutarea sau reconfigurarea.

Denumirea componentelor

Unitate interioară

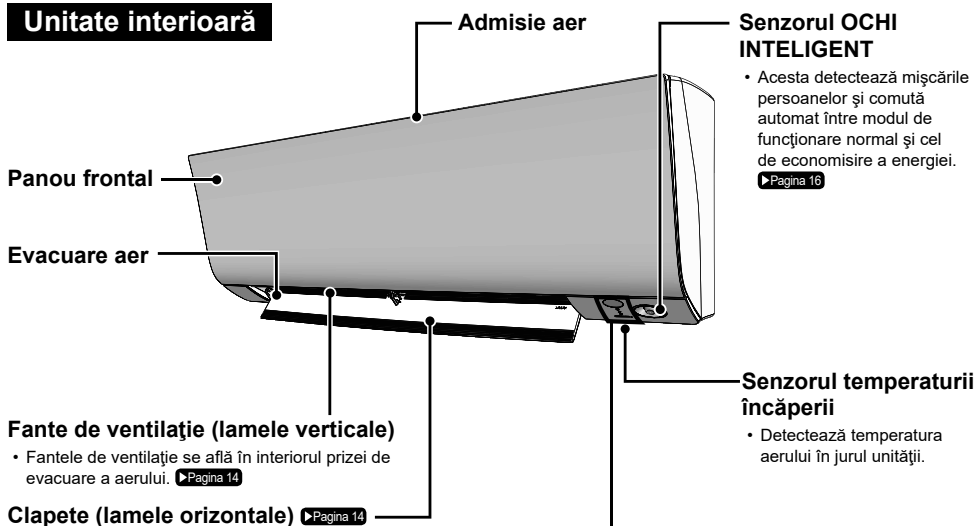

Afișaj

Receptor semnal

- Primește semnale de la telecomandă.
- Atunci când unitatea primește un semnal, veți auzi un bip.

Situație	Tip de sunet
Punere în funcțiune	bip-bip
Setare modificată	bip
Oprire funcționare	bip lung

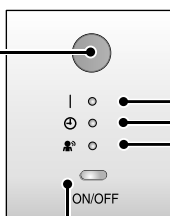

Înterupător PORNIRE/OPRIRE unitate interioară

- Apăsați o dată pe acest întrerupător pentru punerea în funcțiune. Apăsați încă o dată pentru oprire.
- Pentru modurile de funcționare, consultați tabelul următor.

Mod	Setare temperatură	Debit aer
AUTOMAT	25°C	AUTOMAT

- Acest întrerupător este util atunci când lipsește telecomanda.

• Aspectul unității interioare poate să difere față de unele modele.

Denumirea componentelor

FTXTM30M2V1B

■ Deschideți panoul frontal

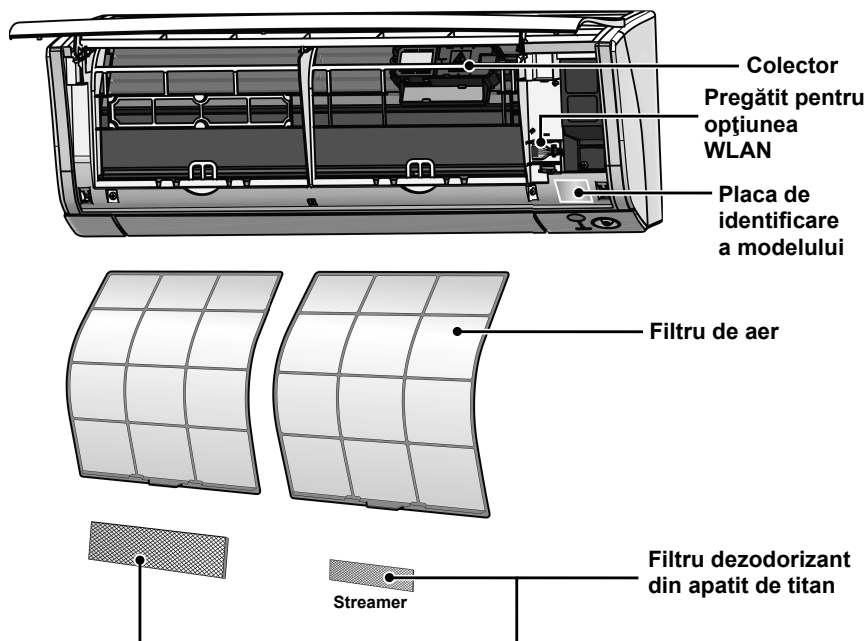

Unitatea exterioară

- Aspectul unității exterioare poate să difere față de unele modele.

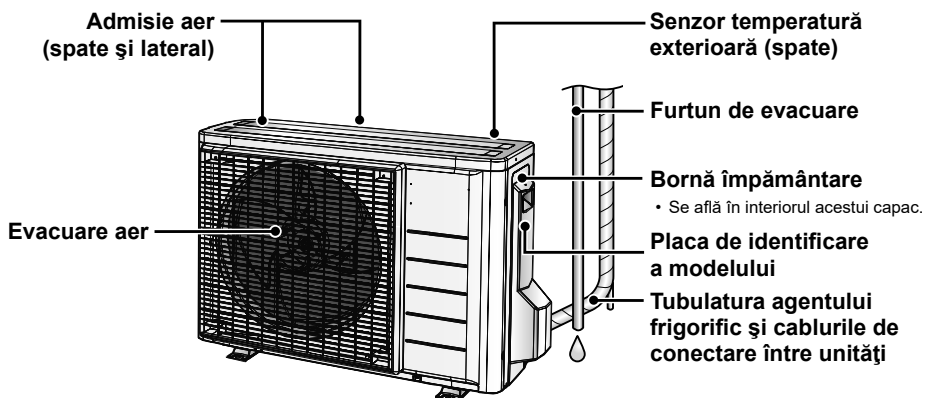

Denumirea componentelor

FTXTM40M2V1B

■ Deschideți panoul frontal

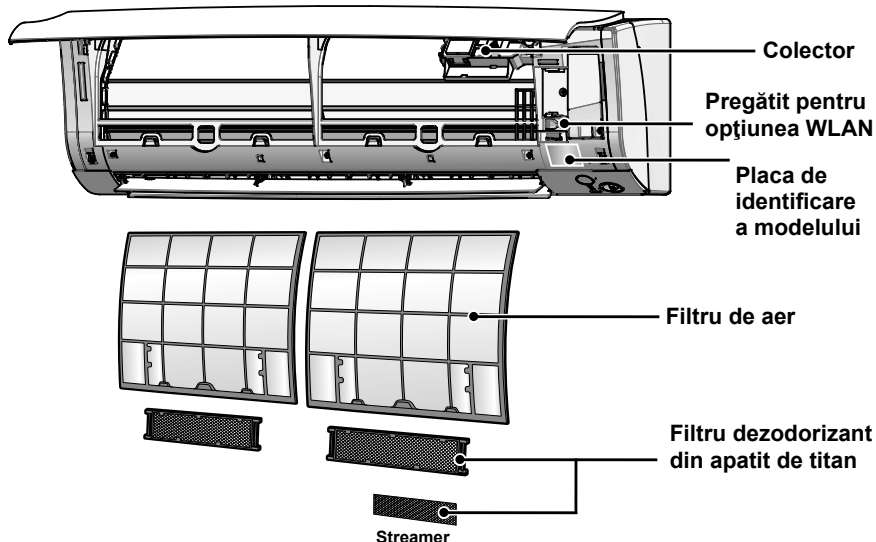

Unitatea exterioară

• Aspectul unității exterioare poate să difere față de unele modele.

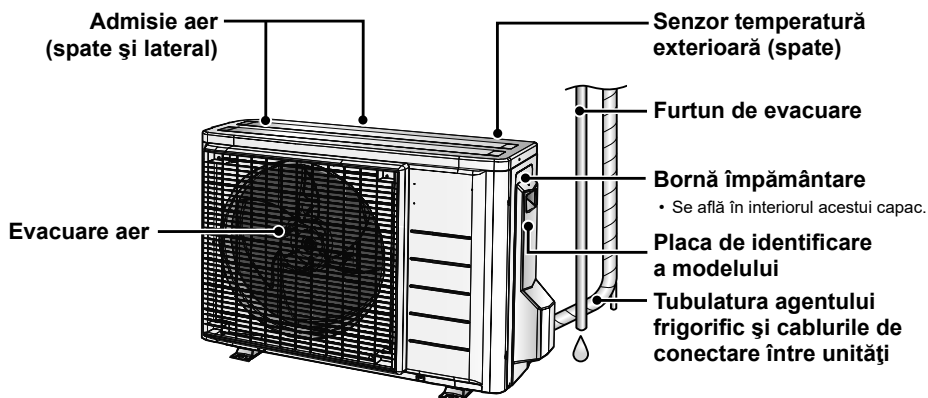

Denumirea componentelor

Telecomandă

Emițător semnal

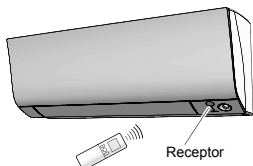

- Pentru a utiliza telecomanda, îndreptați emițătorul către unitatea interioară. Dacă semnalul între unitate și telecomandă este blocat, de ex. de o draperie, unitatea nu va funcționa.
- Nu lăsați telecomanda să cadă. Nu o udați.
- Distanța maximă de comunicare este de aprox. 7 m.

Buton de setare a VENTILATORULUI

- Selectează setarea debitului de aer. ▶ Pagina 15

Buton de CAPACITATE MAXIMĂ

- Funcționarea la CAPACITATEA MAXIMĂ. ▶ Pagina 19



Afișaj (ecran cu cristale lichide – LCD)

- Afișează setările curente. (În această ilustrație, fiecare secțiune este prezentată cu afișajul propriu pentru explicații.)

Butoane de reglare a TEMPERATURII

- Modifică setarea temperaturii. ▶ Pagina 13

Buton PORNIRE/OPRIRE

- Apăsati o dată pe acest buton pentru punerea în funcțiune. Apăsati încă o dată pentru oprire. ▶ Pagina 12

Capac frontal

- Deschideți capacul frontal. ▶ Pagina 9

Model ARC466A55

Denumirea componentelor

■ Deschideți capacul frontal

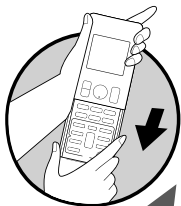

Buton de selectare a MODULUI

- Selectează modul de funcționare. (AUTOMAT/USCARE/RĂCIRE/ÎNCĂLZIRE/VENTILATOR) ▶Pagina 12

Buton pentru funcționare ECONOMICĂ/ SILENȚIOASĂ

- Funcționare ECONOMICĂ/ SILENȚIOASĂ A UNITĂȚII EXTERIOARE. ▶Pagina 20

Buton PURIFICATOR DE AER CU COLECTOR INSTANTANEU/ LOGICĂ ȘEMINEU

- Efectuează operațiunea logică a purificatorului de aer și a șemineului. ▶Pagina 22

Buton pentru OSCILAȚIE

- Reglează direcția fluxului de aer. ▶Pagina 14

Buton pentru CONFORT/SENZOR

- Funcționarea fluxului de aer pentru confort și a senzorului OCHI INTELIGENT. ▶Pagina 16

Buton pentru TEMPORIZATORUL DE OPRIRE

▶Pagina 23

Buton REVOCARE TEMPORIZATOR

- Revocă setarea temporizatorului.

▶Pagina 23,24

- Nu se poate utiliza pentru funcționarea TEMPORIZATORULUI SĂPTĂMÂNAL.

Buton pentru SELECTARE

- Modifică setările TEMPORIZATORULUI DE PORNIRE/OPRIRE și ale TEMPORIZATORULUI SĂPTĂMÂNAL.

▶Pagina 23,24,25

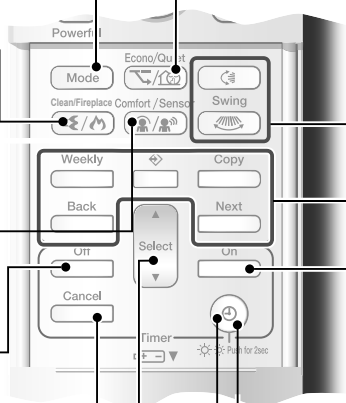

Weekly

: buton pentru programare SĂPTĂMÂNALĂ



: buton pentru PROGRAMARE

Copy

: buton pentru COPIERE

Back

: buton pentru REVENIRE

Next

: buton pentru AVANSARE

- Funcționarea TEMPORIZATORULUI SĂPTĂMÂNAL. ▶Pagina 25

Buton pentru TEMPORIZATORUL DE PORNIRE

▶Pagina 24

Buton pentru CEAS

▶Pagina 11

Buton de setare a luminozității indicatorului luminos

▶Pagina 10

Pregătire înainte de funcționare

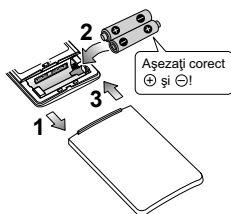

■ Pentru a introduce bateriile

1. Glisați capacul frontal pentru a-l scoate.
2. Introduceți două baterii cu electrolit uscat AAA.LR03 (alcaline).
3. Introduceți capacul frontal așa cum era anterior.

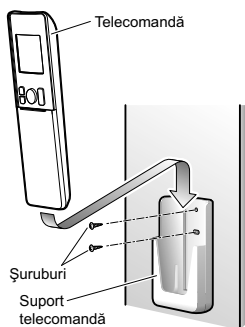

■ Pentru a fixa suportul telecomenzii pe perete

1. Alegeți un loc în care semnalul ajunge la unitate.
2. Fixați suportul pe perete, pe un stâlp sau într-un loc asemănător cu două șuruburi procurate la fața locului.
3. Așezați telecomanda în suport.

■ Pentru a regla luminozitatea afișajului

- Se poate regla luminozitatea afișajului unității interioare.

Brightness



Apăsați pe  timp de 2 sec.

→ Ridicată → Redusă → Oprită

NOTĂ

■ Note despre baterii

- Pentru înlocuirea bateriilor, utilizați baterii de același tip și înlocuiți-le simultan pe cele două vechi.
- Dacă nu utilizați instalația pentru o perioadă îndelungată, scoateți bateriile.
- Bateriile vor dura aprox. 1 an. Nivelul scăzut al bateriei este indicat de afișajul LCD intermitent. Înlocuiți ambele baterii cu altele noi, de dimensiunea AAA.LR03 (alcaline).
- Bateriile atașate sunt furnizate pentru utilizarea inițială a instalației. Perioada de utilizare a bateriilor poate fi mai scurtă în funcție de data de fabricație a instalației de aer condiționat.

■ Note despre telecomandă

- Nu expuneți niciodată telecomanda la lumina solară directă.
- Praful depus pe emițătorul sau receptorul de semnal va reduce sensibilitatea. Ștergeți praful cu o lavetă.
- Comunicarea semnalului poate fi dezactivată dacă în încăpere se află o lampă fluorescentă cu starter electronic (cum ar fi lămpile cu invertor). Consultați reprezentanța în acest caz.
- Dacă, întâmplător, telecomanda acționează alt aparat, mutați aparatul în alt loc sau consultați atelierul de service.

Pregătire înainte de funcționare



■ Cuplați întrerupătorul

- După cuplarea alimentării, clapetele unității interioare se deschid și se închid o dată pentru a stabili poziția de referință.

■ Pentru a seta ceasul

1. Apăsați pe .



- Pe LCD se afișează "0:00".
- "MON" și "⏻" luminează intermitent.

2. Apăsați pe pentru a seta ziua curentă a săptămânii.

3. Apăsați pe .



- "⏻" luminează intermitent.

4. Apăsați pe pentru a seta ceasul la ora curentă.

- Ținând apăsat pe ▲ sau ▼ crește sau descrește rapid timpul afișat.

5. Apăsați pe .

- Îndreptați telecomanda către unitatea interioară atunci când apăsați pe butoane.



- "⏻" luminează intermitent.

NOTĂ

■ Notă despre setarea ceasului

- Dacă ceasul intern al unității interioare nu este setat la ora corectă, TEMPORIZATORUL DE PORNIRE, TEMPORIZATORUL DE OPRIRE și TEMPORIZATORUL SĂPTĂMÂNAL nu vor funcționa corect.



Funcționarea în mod AUTOMAT · USCARE · RĂCIRE · ÎNCĂLZIRE · VENTILATOR

Aparatul de aer condiționat funcționează în modul dorit de dvs.
Începând de data viitoare, aparatul de aer condiționat va funcționa în același mod.

■ Pentru punerea în funcțiune

1. Apăsați pe și selectați un mod de funcționare.

• Cu fiecare apăsare pe buton avansați, în ordine, la setarea modului.

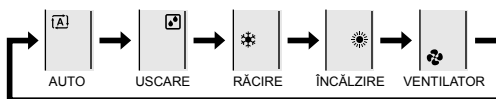

2. Apăsați pe .

- Pe LCD se afișează "ON".
- Indicatorul luminos de FUNCȚIONARE devine verde.

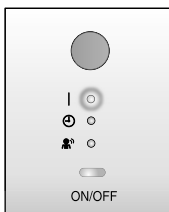

Afișaj

■ Pentru a opri funcționarea

Apăsați din nou pe .

- "ON" dispăre de pe LCD.
- Indicatorul luminos de FUNCȚIONARE se stinge.

NOTĂ

MOD	Note despre fiecare mod de funcționare
ÎNCĂLZIRE	<ul style="list-style-type: none"> • Deoarece aparatul de aer condiționat încălzește încăperea preluând în interior căldura aerului din exterior, capacitatea de încălzire se diminuează la temperaturi exterioare scăzute. Dacă efectul de încălzire este insuficient, vă recomandăm să utilizați alt aparat de încălzire în combinație cu aparatul de aer condiționat. • Instalația pompei de căldură încălzește încăperea împingând aerul cald în toate colțurile încăperii. După pornirea ÎNCĂLZIRII, durează până la încălzirea încăperii. • La ÎNCĂLZIRE, pe unitatea exterioară poate să apară un strat de gheață care diminuează capacitatea de încălzire. În acest caz, sistemul trece la faza de dezghețare pentru a îndepărta stratul de gheață. • În timpul dezghețării, nu iese aer cald din unitatea interioară.
RĂCIRE	<ul style="list-style-type: none"> • Acest aparat de aer condiționat răcește încăperea eliberând căldura în exteriorul încăperii. Prin urmare, randamentul de răcire a aparatului de aer condiționat se poate diminua dacă temperatura exterioară este ridicată.
USCARE	<ul style="list-style-type: none"> • Pe cât posibil, procesorul lucrează pentru a elimina umiditatea din încăpere menținând temperatura. Acesta comandă în mod automat temperatura și debitul de aer, deci nu este posibilă reglarea manuală a acestor funcții.
AUTOMAT	<ul style="list-style-type: none"> • În modul de funcționare automat, instalația alege un mod de funcționare corespunzător (RĂCIRE sau ÎNCĂLZIRE) în funcție de încăpere și de temperaturile exterioare și pune aparatul în funcțiune. • Instalația alege din nou setarea în mod automat, la intervale regulate, pentru a aduce temperatura încăperii la nivelul setat de utilizator.
VENTILATOR	<ul style="list-style-type: none"> • Acest mod este valabil numai pentru ventilator.



Funcționarea în mod AUTOMAT · USCARE · RĂCIRE · ÎNCĂLZIRE · VENTILATOR

■ Pentru a modifica setarea temperaturii



Apăsați pe  .

- Elementele afișate pe LCD se vor modifica indiferent de butonul apăsat.

Funcționarea în modul pentru RĂCIRE	Funcționarea în modul pentru ÎNCĂLZIRE	Funcționarea în modul AUTOMAT	Funcționarea în modul USCARE sau VENTILATOR
18 - 32°C	10 - 30°C	18 - 30°C	Setarea temperaturii nu este variabilă.
Apăsați pe ▲ pentru a crește temperatura și apăsați pe ▼ pentru a scădea temperatura.			

■ Condiții de funcționare

■ Reglaj de temperatură recomandat

- Pentru răcire: 26-28°C
- Pentru încălzire: 20-24°C

■ Sfaturi pentru economisirea energiei

- Aveți grijă să nu răciți (încălziți) prea mult încăperea. Menținând reglajul temperaturii la un nivel moderat economisiți energie.
- Acoperiți ferestrele cu jaluzele sau cu o draperie. Blocând lumina solară și aerul din exterior crește efectul de răcire (încălzire).
- Filtrele de aer înfundate duc la o funcționare ineficientă și la risipă de energie. Curățați-le o dată la fiecare 2 săptămâni.

■ Note despre condițiile de funcționare

- Aparatul de aer condiționat consumă întotdeauna o cantitate mică de electricitate, chiar și atunci când nu funcționează.
- Dacă nu utilizați aparatul de aer condiționat pentru o perioadă îndelungată, de exemplu primăvara sau toamna, decuplați întrerupătorul.
- Utilizați aparatul de aer condiționat în condițiile următoare.

MOD	Condiții de funcționare	Dacă funcționarea continuă în afara intervalului
RĂCIRE	Temperatură exterioară: -10~46°C Temperatură interioară: 18~32°C Umiditate în interior: max. 80%	<ul style="list-style-type: none"> • Poate interveni un dispozitiv de siguranță pentru a opri funcționarea. • La unitatea interioară poate să apară condens și fenomenul de picurare.
ÎNCĂLZIRE	Temperatură exterioară: între -25 și 24°C (Umiditate relativă = 55,4%) Temperatură interioară: 10~30°C	<ul style="list-style-type: none"> • Poate interveni un dispozitiv de siguranță pentru a opri funcționarea.
USCARE	Temperatură exterioară: -10~46°C Temperatură interioară: 18~32°C Umiditate în interior: max. 80%	<ul style="list-style-type: none"> • Poate interveni un dispozitiv de siguranță pentru a opri funcționarea. • La unitatea interioară poate să apară condens și fenomenul de picurare.

- Funcționarea în afara acestui interval de umiditate sau temperatură poate duce la intervenția unui dispozitiv de umiditate care va dezactiva instalația.



Reglarea direcției și debitului de aer

Puteți regla direcția fluxului de aer pentru a spori confortul.

■ Pentru a porni oscilația automată

Direcția fluxului de aer în sus și în jos

Apăsați pe .

- Pe LCD se afișează ".
- Clapetele (lamelele orizontale) vor începe să oscileze.

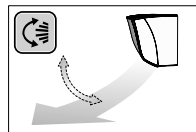

Direcția fluxului de aer la dreapta și la stânga



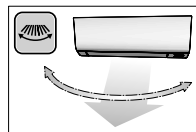

Apăsați pe .

- Pe LCD se afișează ".
- Fantele de ventilație (lamelele orizontale) vor începe să oscileze.



Direcția fluxului de aer 3-D

Apăsați pe  și .

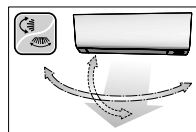

- Pe LCD se afișează " și ".
 - Clapetele și fantele de ventilație se mișcă pe rând.
 - Pentru a renunța la fluxul de aer 3-D, apăsați din nou pe  sau .
- Clapetele și fante de ventilație se vor opri.



■ Pentru a regla clapetele sau fantele de ventilație în poziția dorită

- Această funcție este eficientă atunci când clapetele sau fantele de ventilație sunt în modul de oscilare automată.

Apăsați pe  și  atunci când clapetele sau fantele de ventilație au ajuns în poziția dorită.

- La fluxul de aer 3-D, clapetele și fantele de ventilație se mișcă pe rând.
- " sau " dispăre de pe LCD.





Reglarea direcției și debitului de aer

■ Pentru a regla setarea debitului de aer



Apăsați pe .

- La fiecare apăsare pe  avansați, în ordine, setarea debitului de aer.

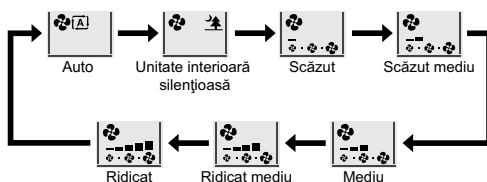

- Dacă fluxul de aer este setat la "  ", va începe funcționarea silențioasă a unității interioare și zgomotul unității va deveni mai silențios.
- La funcționarea silențioasă a unității interioare, debitul de aer se setează la un nivel mai redus.
- Dacă temperatura nu atinge punctul dorit, modificați setarea debitului de aer.
- În modul pentru USCARE, setarea debitului de aer nu este variabilă.

Dacă temperatura ajunge la punctul dorit:

- Ventilatorul va înceta funcționarea în modul RĂCIRE/AUTOMAT.
- Ventilatorul va începe să funcționeze în modul ÎNCĂLZIRE, la turație medie spre scăzută.

NOTĂ

Note despre direcția fluxului de aer

- Libertatea de mișcare a clapetei variază în funcție de modul de funcționare.
- Clapeta se va opri în poziția superioară atunci când debitul de aer trece la nivel scăzut în timpul setării pentru oscilație în sus și în jos.

Note despre direcția fluxului de aer

- Dacă utilizați fluxul de aer 3/D, în toată încăperea este pus în mișcare aerul rece care tinde să coboare în partea de jos a încăperii și aerul cald care tinde să urce spre tavan, împiedicând formarea unor zone de aer cald și rece.

Note despre setarea debitului de aer

- La un debit de aer mai mic, efectul de răcire (încălzire) este, de asemenea, mai mic.

Cursa clapetei

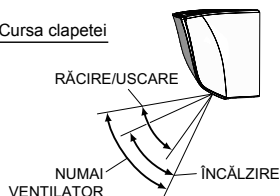

⚠ PRECAUȚIE

- Utilizați întotdeauna o telecomandă pentru a regla unghiurile clapetelor și fanțelor de ventilație. Dacă încercați să forțați cu mâna mișcarea clapetelor sau a fanțelor de ventilație, mecanismul se poate defecta.
- Utilizați întotdeauna telecomanda pentru a regla unghiurile fanțelor de ventilație. În priza de evacuare a aerului există un ventilator care se rotește la turație mare.



Funcționarea fluxului de aer pentru confort/a senzorului OCHI INTELIGENT

■ Funcționarea FLUXULUI DE AER PENTRU CONFORT

Fluxul de aer va fi orientat în sus pentru RĂCIRE și în jos pentru ÎNCĂLZIRE, obținând astfel o adiere plăcută care nu va bate direct în ochii persoanelor.

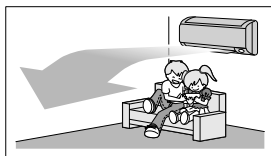

Funcționarea în modul pentru RĂCIRE

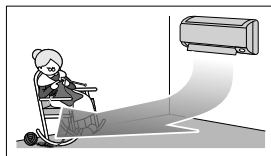

Funcționarea în modul pentru ÎNCĂLZIRE

■ Funcționarea senzorului OCHI INTELIGENT

"OCHI INTELIGENT" este senzorul cu infraroșii care detectează mișcarea persoanelor. Dacă în încăpere nu este nimeni mai mult de 20 de minute, funcționarea trece în mod automat la economisirea energiei.

Senzorul OCHI INTELIGENT acționează în funcție de situațiile următoare.

■ Detectează o persoană în zona 1.

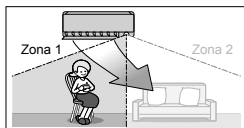

■ Detectează o persoană în zona 2.

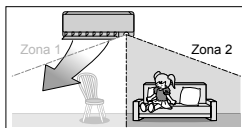

■ Detectează persoane în ambele zone.

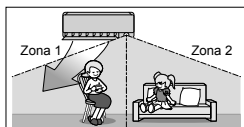

Utilizați funcționarea senzorului OCHI INTELIGENT în combinație CU FLUXUL DE AER PENTRU CONFORT.

■ Nu detectează persoane în zone.

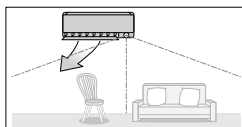

Aparatul de aer condiționat va intra în modul de economisire a energiei după 20 de minute. *Direcția adierii aerului poate să difere față de direcția ilustrată, în funcție de acțiunile și deplasările persoanelor prin zone.

Funcționarea senzorului OCHI INTELIGENT este utilă pentru economisirea energiei

■ Funcționarea pentru economie de energie

- Dacă nu se detectează prezența unei persoane în încăpere timp de 20 de minute, va începe funcționarea pentru economisirea energiei.
- Se schimbă temperatura cu -2°C la ÎNCĂLZIRE/ $+2^{\circ}\text{C}$ la RĂCIRE față de temperatura setată. Dacă temperatura încăperii depășește 30°C , se schimbă cu $+1^{\circ}\text{C}$ la RĂCIRE/ $+1^{\circ}\text{C}$ la USCARE față de temperatura setată.
- Acest mod de funcționare scade ușor debitul de aer numai la funcționarea VENTILATORULUI.

■ Funcționarea combinată a FLUXULUI DE AER PENTRU CONFORT și a senzorului OCHI INTELIGENT

Aparatul de aer condiționat poate trece la funcționarea combinată a FLUXULUI DE AER PENTRU CONFORT și a senzorului OCHI INTELIGENT.



Funcționarea fluxului de aer pentru confort/a senzorului OCHI INTELIGENT

■ Pentru punerea în funcțiune





Apăsați pe  și selectați modul dorit.

- La fiecare apăsare pe , pe LCD se afișează o altă opțiune de setare.
- Indicatorul luminos OCHI INTELIGENT devine verde.



Afișaj

- Selectând " 
" dintre pictogramele următoare, aparatul de aer condiționat va trece la funcționarea combinată a FLUXULUI DE AER PENTRU CONFORT și a senzorului OCHI INTELIGENT.





- Atunci când clapetele (lamelele orizontale) oscilează, modul de funcționare de mai sus le va opri mișcarea.
- Indicatorul luminos va rămâne aprins atât timp cât se detectează mișcările unei persoane.

■ Pentru a anula modul de funcționare

Apăsați pe  și selectați "necompletat" pe LCD.

- Indicatorul luminos OCHI INTELIGENT se stinge.

Afișaj	Mod Funcționare	Explicație
	FLUX DE AER PENTRU CONFORT	Clapetele vor regla direcția fluxului de aer în sus pentru răcire și în jos pentru încălzire. ►Pagina 16
	OCHI INTELIGENT	Senzorii vor detecta mișcarea persoanelor în zonele de detectare și fantele de ventilație vor regla direcția fluxului de aer spre o zonă în care nu se află persoane. Dacă în zonele de detectare nu se află persoane, aparatul de aer condiționat va trece în modul de economisire a energiei. ►Pagina 16
	FLUXUL DE AER PENTRU CONFORT și OCHI INTELIGENT	Aparatul de aer condiționat va trece la funcționarea combinată a FLUXULUI DE AER PENTRU CONFORT și a senzorului OCHI INTELIGENT. ►Pagina 16
Necompletat	Fără funcționare	-



Funcționarea fluxului de aer pentru confort/a senzorului OCHI INTELIGENT

NOTĂ

■ Note despre funcționarea FLUXULUI DE AER PENTRU CONFORT

- Poziția clapetelor se va modifica, împiedicând aerul să bată direct spre ocupanții încăperii.
- Nu se pot utiliza simultan modul de funcționare la CAPACITATE MAXIMĂ și modul FLUXULUI DE AER PENTRU CONFORT. Are prioritatea funcția pe al cărui buton s-a apăsat ultima dată.
- Debitul de aer se va seta la AUTOMAT. Dacă se selectează orientarea în sus sau în jos a fluxului de aer, se va anula funcționarea modului FLUXULUI DE AER PENTRU CONFORT.

■ Note despre funcționarea senzorului OCHI INTELIGENT

- Raza de acțiune este următoarea.

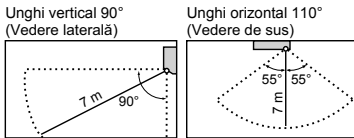

- În timp ce aparatul de aer condiționat se află în modul de funcționare OCHI INTELIGENT, fantele de ventilație vor regla direcția fluxului de aer dacă există persoane în zonele de detectare ale senzorului OCHI INTELIGENT, astfel încât fluxul de aer orientat spre stânga sau spre dreapta să nu fie direcționat către persoane.
 - Dacă timp de 20 de minute nu se detectează persoane în zona 1 sau 2, aparatul de aer condiționat va trece în modul de economisire a energiei, având temperatura setată decalată cu 2°C.
 - Aparatul de aer condiționat poate la funcționarea pentru economisirea energiei chiar dacă există persoane în zonele de detectare. Acest lucru poate depinde de îmbrăcămintea persoanelor dacă nu există mișcare a persoanelor în zonele respective.
 - Direcția fluxului de aer de la fantele de ventilație va fi spre stânga dacă există persoane în zonele 1 și 2 sau dacă există o persoană chiar în fața senzorilor, deoarece persoana va fi detectată de ambii senzori, de ambele părți.
 - Din cauza poziției senzorului, persoane pot fi expuse fluxului de aer de la unitatea interioară dacă se află aproape de partea frontală a unității interioare.
 - Dacă există persoane aproape de partea frontală a unității interioare sau în ambele zone, vă recomandăm să utilizați simultan FLUXUL DE AER PENTRU CONFORT și senzorul OCHI INTELIGENT. Atunci când sunt ambele în uz, aparatul de aer condiționat nu va direcționa fluxul de aer spre persoane.
 - Senzorul nu poate detecta mișcarea obiectelor la o depărtare mai mare de 7 m. (Verificați verificați raza de acțiune în funcție de aplicație.)
 - Sensibilitatea de detectare a senzorului se modifică în funcție de amplasarea unității interioare, de viteza trecătorilor, de intervalul de temperatură etc.
 - De asemenea, senzorul detectează din greșeală ca trecători animale de casă, lumina solară, perdele care fâlfâie și lumina reflectată de oglinzi.
 - Senzorul OCHI INTELIGENT nu va funcționa în timpul funcționării la capacitate maximă.
 - Modul de setare pe timp de noapte [▶ Pagina 23](#) nu va funcționa dacă se utilizează senzorul OCHI INTELIGENT.
- **Note despre combinația FLUXULUI DE AER PENTRU CONFORT și a senzorului OCHI INTELIGENT**
- Debitul de aer se va seta la AUTOMAT. Dacă se selectează orientarea în sus sau în jos a fluxului de aer, se va anula funcționarea modului FLUXULUI DE AER PENTRU CONFORT.
 - Are prioritatea funcția pe al cărui buton s-a apăsat ultima dată.
 - Clapetele orientează fluxul de aer în sus (pentru RĂCIRE) și în jos (pentru ÎNCĂLZIRE), timp în care senzorii OCHI INTELIGENT vor încerca să detecteze mișcarea persoanelor. Dacă senzorii detectează persoane, fantele de ventilație vor direcționa fluxul de aer astfel încât să nu bată direct spre acestea. Dacă nu există persoane în jur, aparatul de aer condiționat va trece la modul de funcționare pentru economisirea energiei după 20 de minute.



PRECAUȚIE

- Nu așezați obiecte mari lângă senzor.
- Mențineți unitățile de încălzire sau umidificatoare în afara razei de detecție a senzorului. Acest senzor poate detecta obiecte nedorite.
- Nu loviți sau împingeți violent senzorul OCHI INTELIGENT. Acest lucru poate duce la deteriorare și defecțiuni.



Funcționarea la CAPACITATEA MAXIMĂ



Funcționarea la CAPACITATE MAXIMĂ maximizează rapid efectul de răcire (încălzire) în oricare dintre modurile de funcționare. Puteți obține astfel capacitatea maximă.

■ Pentru funcționarea la CAPACITATE MAXIMĂ

Apăsați pe  în timpul funcționării.

- Funcționarea la CAPACITATE MAXIMĂ se termină după 20 de minute. Apoi instalația trece înapoi la setarea anterioară, cea utilizată înainte de funcționarea la CAPACITATE MAXIMĂ.
- Pe LCD se afișează ".

■ Pentru a anula funcționarea la CAPACITATE MAXIMĂ

Apăsați din nou pe .

- "" dispare de pe LCD.

[Exemplu]

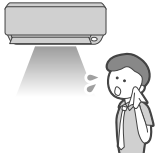

■ **Funcționare normală**

- Dacă doriți să obțineți rapid efectul de răcire, aplicați modul de funcționare la CAPACITATE MAXIMĂ.

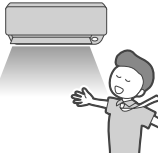

■ **Funcționare la CAPACITATEA MAXIMĂ**

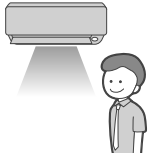

- Funcționarea la CAPACITATEA MAXIMĂ va avea loc timp de 20 de minute.



■ **Revenire la funcționarea normală**

NOTĂ

■ Note despre funcționarea la CAPACITATE MAXIMĂ

- Dacă se aplică modul de funcționare la CAPACITATE MAXIMĂ, unele funcții nu sunt disponibile.
- Funcționarea la CAPACITATE MAXIMĂ nu se poate utiliza împreună cu modul ECONOMIC, cu FLUXUL DE AER PENTRU CONFORT și cu funcționarea SILENȚIOASĂ A UNITĂȚII EXTERIOARE. Are prioritatea funcția pe al cărui buton s-a apăsât ultima dată.
- Funcționarea la CAPACITATE MAXIMĂ se poate seta numai dacă unitatea este în funcțiune. Apăsând pe  se anulează setarea, iar "" dispare de pe LCD.
- Funcționarea la CAPACITATE MAXIMĂ nu va crește capacitatea aparatului de aer condiționat dacă acesta funcționează deja la capacitatea maximă posibilă.
- **În modul de funcționare pentru RĂCIRE și ÎNCĂLZIRE**
Pentru a maximiza efectul de răcire (încălzire), este crescută capacitatea unității exterioare, iar debitul de aer este fixat la setarea maximă. Temperatura și setarea fluxului de aer nu sunt variabile.
- **În modul de funcționare pentru USCARE**
Setarea temperaturii este redusă cu 2,5°C, iar debitul de aer este ușor crescut.
- **În modul de funcționare pentru VENTILATOR**
Debitul de aer este fixat la setarea maximă.
- **În modul de funcționare AUTOMAT**
Pentru a maximiza efectul de răcire (încălzire), este crescută capacitatea unității exterioare, iar debitul de aer este fixat la setarea maximă.



Funcționare ECONOMICĂ/SILENȚIOASĂ A UNITĂȚII EXTERIOARE

■ Funcționare ECONOMICĂ

Funcționarea ECONOMICĂ este o funcție care permite funcționarea eficientă limitând valoarea consumului maxim de energie. Această funcție este utilă în cazurile în care se urmărește ca disjunctorul să nu se declanșeze dacă produsul funcționează alături de alte aparate.

[Exemplu]

Funcționare normală



- Dacă se utilizează simultan aparatul de aer condiționat și alte aparate care necesită un consum mare de energie, este posibil să se declanșeze un disjunctor dacă aparatul de aer condiționat funcționează la capacitate maximă.

Funcționare ECONOMICĂ



- Consumul maxim de energie al aparatului de aer condiționat este limitat dacă se utilizează modul ECONOMIC. Sunt șanse minime să se declanșeze disjunctorul, chiar dacă aparatul de aer condiționat este utilizat simultan cu alte aparate.

Curentul de regim și consumul de energie

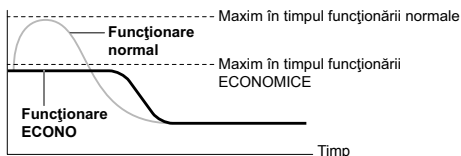

De la pornire până când se ajunge la temperatura dorită

- Această diagramă are doar scop ilustrativ. Curentul maxim de regim și consumul de energie ale aparatului de aer condiționat în modul ECONOMIC variază în funcție de cuplarea unității exterioare.

■ Funcționarea SILENȚIOASĂ A UNITĂȚII EXTERIOARE

Funcționarea SILENȚIOASĂ A UNITĂȚII EXTERIOARE reduce nivelul de zgomot al unității exterioare modificând frecvența și turația ventilatorului acesteia. Această funcție este convenabilă pe timpul nopții.

[Exemplu] Utilizarea funcționării SILENȚIOASE A UNITĂȚII EXTERIOARE pe timpul nopții.

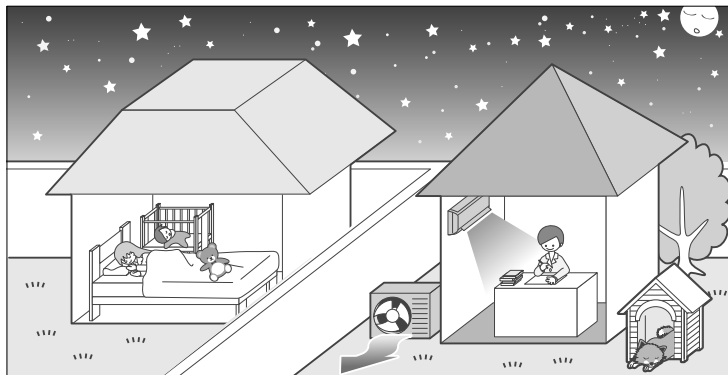

- Nivelul de zgomot al unității exterioare va fi redus. Această funcție este utilă atunci când trebuie să Țineți cont de disconfortul provocat vecinilor din cauza zgomotului.



Funcționare ECONOMICĂ/SILENȚIOASĂ A UNITĂȚII EXTERIOARE

■ Pentru punerea în funcțiune

Apăsați pe  și selectați modul dorit.

- La fiecare apăsare pe , pe LCD se afișează o altă opțiune de setare.

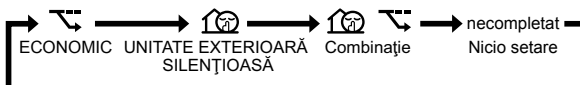

■ Pentru a anula modul de funcționare

Apăsați pe  și selectați "necompletat" pe LCD.



NOTĂ

■ Note despre funcționarea ECONOMICĂ

- Funcționarea ECONOMICĂ se poate seta numai dacă unitatea este în funcțiune. Apăsând pe  se anulează setarea, iar "ECONO" dispare de pe LCD.
- Funcționarea ECONOMICĂ este o funcție care permite funcționarea eficientă prin limitarea consumului de energie al unității exterioare (frecvența de funcționare).
- Funcționarea ECONOMICĂ are loc în modurile AUTOMAT, pentru RĂCIRE, pentru USCARE și pentru ÎNCĂLZIRE.
- Nu se pot utiliza simultan modul de funcționare la CAPACITATE MAXIMĂ și modul ECONOMIC. Are prioritatea funcția pe al cărui buton s-a apăsât ultima dată.
- Dacă nivelul consumului de energie este deja scăzut, funcționarea ECONOMICĂ nu va reduce consumul de energie.

■ Note despre funcționarea SILENȚIOASĂ A UNITĂȚII EXTERIOARE

- Această funcție este disponibilă în modul de funcționare pentru RĂCIRE, ÎNCĂLZIRE și AUTOMAT. Nu este disponibilă în modul de funcționare pentru VENTILATOR și USCARE.
- Nu se pot utiliza simultan modul de funcționare la CAPACITATE MAXIMĂ și modul de funcționare SILENȚIOASĂ A UNITĂȚII EXTERIOARE. Are prioritatea funcția pe al cărui buton s-a apăsât ultima dată.
- Chiar dacă funcționarea este oprită din telecomandă sau de la întrerupătorul PORNIRE/OPRIRE al unității interioare atunci când se utilizează funcționarea SILENȚIOASĂ A UNITĂȚII EXTERIOARE, simbolul "ECONO" va rămâne activ pe afișajul telecomenzii.
- Funcționarea SILENȚIOASĂ A UNITĂȚII EXTERIOARE nu va reduce frecvența sau turația ventilatorului dacă acestea au fost deja reduce suficient de mult.



Funcționarea PURIFICATORULUI DE AER CU COLECTOR INSTANTANEU ȘI A LOGICII ȘEMINEU

Funcționarea PURIFICATORULUI DE AER CU COLECTOR INSTANTANEU

Puterea de absorbție a filtrului dezodorizant din apatit de titan și a filtrului prizei de aer și capacitatea de eliminare a colectorului cu descărcare reduc mirosurile neplăcute și virusurile, curățând aerul din încăpere.

Ce înseamnă descărcarea colectorului?

- Generează în unitate electroni la viteză ridicată cu putere mare de oxidare pentru a elimina mirosurile și gazele dăunătoare. (Este un dispozitiv sigur deoarece electronii de mare viteză sunt generați și se deplasează în interiorul unității.)
- Descărcarea colectorului produce un fâsâit, dar acesta nu este un defect de funcționare.

NOTĂ

■ Funcționarea PURIFICATORULUI DE AER CU COLECTOR INSTANTANEU

- Energia de descărcare a colectorului și filtrul dezodorizant din apatit de titan curăță aerul din încăpere.
- Atunci când fluxul de aer are o putere redusă în timpul funcționării, descărcarea colectorului se poate opri temporar pentru a împiedica ieșirea pe la priza de evacuare a unui miros slab de ozon.

LOGICA ȘEMINEULUI PENTRU AER CALD - numai în modul pentru încălzire

Logica șemineului acceptă distribuirea uniformă de la surse de încălzire externă, cum ar fi șemineul, în toată încăperea.

Cum funcționează?

Dacă temperatura în încăpere ajunge la punctul dorit, stabilit de utilizator, va porni automat LOGICA ȘEMINEULUI. Unitatea va distribui aerul cald de la sursa externă în toată încăperea folosind ventilatorul unității.

Turația ventilatorului și intensitatea distribuției depind de diferența dintre temperatura stabilită de utilizator și temperatura efectivă din încăpere (în cazul unei diferențe mari între aceste temperaturi, distribuția aerului va fi mai intensă).

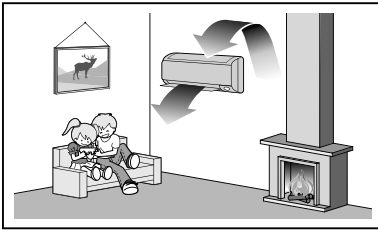

■ Pentru punerea în funcțiune

- Numai pentru modul de încălzire ☀

Apăsați pe  și selectați modul dorit.

- La fiecare apăsare pe , pe afișajul telecomenzii vor apărea simboluri diferite.

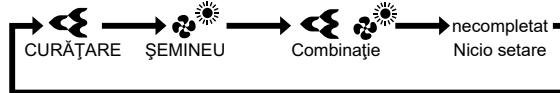

- Pentru modul Automat  / Răcire  / Ventilator  / Uscare 

Apăsați pe 

- Se afișează "☀"

■ Pentru a anula modul de funcționare

Apăsați pe  și selectați "necompletat" pe LCD.





Funcționarea TEMPORIZATORULUI DE OPRIRE



Funcțiile temporizatorului sunt utile pentru pornirea sau oprirea automată pe timpul nopții sau dimineața. De asemenea, puteți utiliza combinat TEMPORIZATORUL DE PORNIRE și OPRIRE.

■ Pentru a utiliza modul de funcționare a TEMPORIZATORULUI DE OPRIRE

- Verificați dacă ceasul este setat corect.
În caz contrar, setați ceasul la ora curentă. ▶Pagina 11

1. Apăsați pe .



- Pe LCD se afișează " 0:00 ".
- " OFF " luminează intermitent.

- " ☉ " și ziua săptămânii dispar de pe LCD.

2. Apăsați pe până când setarea orei ajunge la punctul dorit.

- Fiecare apăsare pe unul dintre butoane crește sau descrește setarea orei cu 10 minute. Ținând apăsat unul dintre butoane, setarea orei se schimbă rapid.

3. Apăsați din nou pe .

- Pe LCD se afișează " OFF " și ora setată.
- Indicatorul luminos al TEMPORIZATORULUI devine galben. ▶Pagina 5



Afișaj

■ Pentru a anula modul de funcționare a TEMPORIZATORULUI DE OPRIRE

Apăsați pe .

- De pe LCD dispar " OFF " și ora setată.
- " ☉ " și ziua săptămânii apar pe LCD.
- Indicatorul luminos al TEMPORIZATORULUI se stinge.

NOTĂ

■ Note despre funcționarea TEMPORIZATORULUI

- Dacă se setează TEMPORIZATORUL, nu se afișează ora curentă.
- După ce setați TEMPORIZATORUL DE PORNIRE/OPRIRE, setarea orei rămâne în memorie. Memoria se șterge dacă se înlocuiesc bateriile telecomenzii.
- Dacă se acționează unitatea prin TEMPORIZATORUL DE PORNIRE/OPRIRE, durata efectivă de funcționare poate varia față de durata introdusă de utilizator. (Maximum aprox. 10 minute)

■ Modul de SETARE PE TIMP DE NOAPTE

- Dacă se setează TEMPORIZATORUL DE OPRIRE, aparatul de aer condiționat reglează automat setarea temperaturii (cu 0,5°C mai mult la RĂCIRE, cu 2,0°C mai puțin la ÎNCĂLZIRE) pentru a împiedica răcirea (încălzirea) excesivă pentru a avea un somn plăcut.



Funcționarea TEMPORIZATORULUI DE PORNIRE



■ Pentru a utiliza modul de funcționare a TEMPORIZATORULUI DE PORNIRE

- Verificați dacă ceasul este setat corect.
În caz contrar, setați ceasul la ora curentă. ▶ Pagina 11

1. Apăsați pe .



- Pe LCD se afișează "6:00".
- "ON" luminează intermitent.

- "☉" și ziua săptămânii dispar de pe LCD.

2. Apăsați pe până când setarea orei ajunge la punctul dorit.

- Fiecare apăsare pe unul dintre butoane crește sau descrește setarea orei cu 10 minute. Ținând apăsat unul dintre butoane, setarea se schimbă rapid.

3. Apăsați din nou pe .

- Pe LCD se afișează "ON" și ora setată.
- Indicatorul luminos al TEMPORIZATORULUI devine galben. ▶ Pagina 5



Afișaj

■ Pentru a anula modul de funcționare a TEMPORIZATORULUI DE PORNIRE

Apăsați pe .

- De pe LCD dispar "ON" și ora setată.
- "☉" și ziua săptămânii apar pe LCD.
- Indicatorul luminos al TEMPORIZATORULUI se stinge.

■ Pentru a combina TEMPORIZATORUL DE PORNIRE și OPRIRE

- Mai jos găsiți un exemplu de setare pentru combinarea celor 2 stări de temporizare.

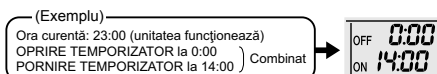

NOTĂ

- În cazurile următoare, setați din nou temporizatorul.

- După decuplarea unui întrerupător.
- După o pană de curent.
- După înlocuirea bateriilor din telecomandă.



Funcționarea TEMPORIZATORULUI SĂPTĂMÂNAL

Pentru fiecare zi a săptămânii se pot salva până la 4 setări de temporizare. Este convenabil să setați TEMPORIZATORUL SĂPTĂMÂNAL conform stilului de viață al familiei dvs.

Utilizarea, în aceste cazuri, a TEMPORIZATORULUI SĂPTĂMÂNAL

Exemplu: Aceleași setări ale temporizatorului se fac pentru toată săptămâna, de luni până vineri, în timp ce pentru weekend se fac alte setări.

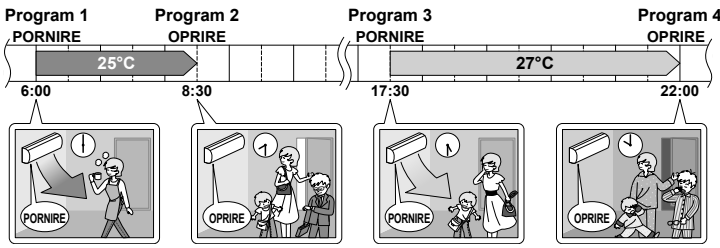
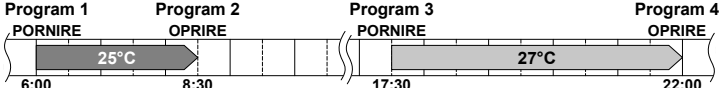
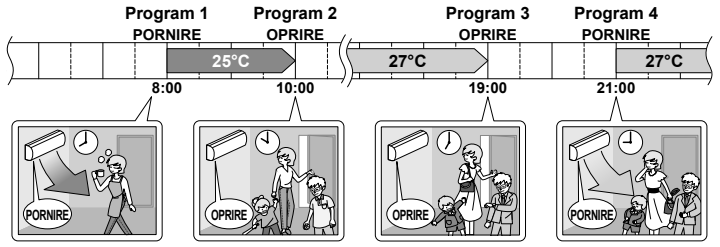
[Luni]	Efectuați setările temporizatorului până la programele 1-4. ▶Pagina 26 
[Marți] până [Vineri]	Utilizați modul de copiere pentru a efectua setările de marți până vineri, deoarece aceste setări sunt aceleași ca cele pentru luni. ▶Pagina 26 
[Sâmbătă]	Nu există setări ale temporizatorului
[Duminică]	Efectuați setările temporizatorului până la programele 1-4. ▶Pagina 26 

- În TEMPORIZATORUL SĂPTĂMÂNAL se pot face cel mult 4 rezervări zilnic și 28 săptămânal. Utilizarea eficientă a modului de copiere facilitează efectuarea rezervărilor.
- Utilizarea setărilor PORNIRE-PORNIRE-PORNIRE-PORNIRE, de exemplu, face posibilă planificarea modului de funcționare și setarea modificărilor de temperatură. Mai mult, utilizând setările OPRIRE-OPRIRE-OPRIRE-OPRIRE, se poate seta numai ora opririi în fiecare zi. Astfel, aparatul de aer condiționat se va opri în mod automat dacă utilizatorul uită acest lucru.



Funcționarea TEMPORIZATORULUI SĂPTĂMÂNAL



■ Pentru a utiliza modul de funcționare a TEMPORIZATORULUI SĂPTĂMÂNAL

Mod de setare

- Asigurați-vă că s-au setat ora și ziua săptămânii. În caz contrar, setați ora și ziua săptămânii. **► Pagina 11**

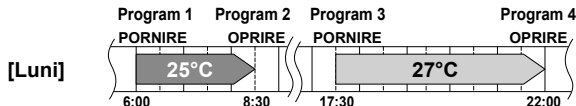

Afișaje setări

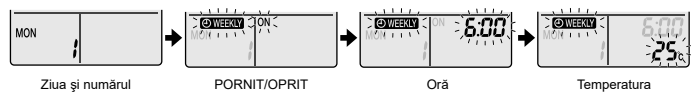

1. Apăsați pe .

- Se vor afișa ziua săptămânii și numărul rezervării zilei curente.
- Se pot face 1-4 setări zilnic.

2. Apăsați pe pentru a selecta ziua dorită a săptămânii și numărul rezervării.

- Apăsând pe  se schimbă numărul rezervării și ziua săptămânii.

3. Apăsați pe .

- Se vor seta ziua săptămânii și numărul rezervării.
- "**ON WEEKLY**" și "ON" luminează intermitent.

4. Apăsați pe pentru a selecta modul dorit.

- Apăsând pe  se schimbă, pe rând, setarea "ON" sau "OFF".

Apăsând pe  se alternează elementele următoare care apar pe LCD pe rând, prin rotație.

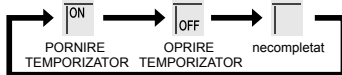

- Dacă s-a setat deja rezervarea, selectând "necompletat" se șterge rezervarea.
- Mergeți la pasul **9** dacă ați selectat "necompletat".

- Pentru a reveni la setarea zilei săptămânii și a numărului rezervării, apăsați pe .

5. Apăsați pe .

- Se va seta modul TEMPORIZATORULUI DE PORNIRE/OPRIRE.
- "**ON WEEKLY**" și ora sunt intermitente.



Funcționarea TEMPORIZATORULUI SĂPTĂMÂNAL



6. Apăsați pe pentru a selecta ora dorită.

- Ora se poate seta între 0:00 și 23:50 în intervale de 10 minute.
- Pentru a reveni la setarea modului TEMPORIZATORULUI DE PORNIRE/OPRIRE, apăsați pe .
- Treceți la pasul 9 atunci când setați TEMPORIZATORUL DE OPRIRE.

7. Apăsați pe .

- Se va seta ora.
- "WEEKLY" și temperatura sunt intermitente.

8. Apăsați pe pentru a selecta temperatura dorită.

- Temperatura se poate seta între 10°C și 32°C.
- RĂCIRE sau AUTOMAT: unitatea funcționează la 18°C chiar dacă s-a setat la între 10 și 17°C.
- ÎNCĂLZIRE sau AUTOMAT: unitatea funcționează la 30°C chiar dacă s-a setat între 31 și 32°C.
- Pentru a reveni la setarea orei, apăsați pe .
- Temperatura setată se afișează numai dacă este activată setarea modului.

9. Apăsați pe .

- Îndreptați telecomanda spre unitatea interioară și verificați dacă se aude tonul de recepție și dacă este intermitent indicatorul luminos de FUNCȚIONARE.
- Temperatura se setează în timpul funcționării TEMPORIZATORULUI DE PORNIRE, iar ora se setează în timpul funcționării TEMPORIZATORULUI DE OPRIRE.
- Se afișează ecranul cu următoarea rezervare.
- Pentru a continua cu celelalte setări, repetați procedura de la pasul 4.
- Indicatorul luminos al TEMPORIZATORULUI devine galben. [▶Pagina 5](#)



Afișaj

10. Apăsați pe pentru a termina setarea.

- Pe LCD se afișează "WEEKLY" și se activează funcționarea TEMPORIZATORULUI SĂPTĂMÂNAL.
- O rezervare făcută o dată se poate copia cu ușurință și aceleași setări se pot utiliza pentru altă zi a săptămânii. Consultați modul de copiere. [▶Pagina 28](#)

NOTĂ

■ Note despre funcționarea TEMPORIZATORULUI SĂPTĂMÂNAL

- Nu uitați să setați mai întâi ceasul telecomenzii. [▶Pagina 11](#)
- Ziua săptămânii, modul de funcționare a TEMPORIZATORULUI DE PORNIRE/OPRIRE și temperatura setată (numai pentru modul de funcționare a TEMPORIZATORULUI DE PORNIRE) se pot seta cu TEMPORIZATORUL SĂPTĂMÂNAL. Alte setări pentru TEMPORIZATORUL DE PORNIRE se bazează pe setările existente chiar înainte de funcționare.
- Nu se pot utiliza simultan modul de funcționare a TEMPORIZATORULUI SĂPTĂMÂNAL și modul de funcționare a TEMPORIZATORULUI DE PORNIRE/OPRIRE. Funcționarea TEMPORIZATORULUI DE PORNIRE/OPRIRE are prioritate dacă se setează atât timp cât TEMPORIZATORUL SĂPTĂMÂNAL este încă activ. TEMPORIZATORUL SĂPTĂMÂNAL va intra în starea de așteptare, iar "WEEKLY" va dispărea de pe LCD. Dacă TEMPORIZATORUL DE PORNIRE/OPRIRE este în uz, va deveni activ în mod automat TEMPORIZATORUL SĂPTĂMÂNAL.
- Decuplarea întrerupătorului, penele de curent și alte evenimente similare vor duce la imprecizia ceasului intern al unității interioare. Resetați ceasul. [▶Pagina 11](#)



Funcționarea TEMPORIZATORULUI SĂPTĂMÂNAL



Modul de copiere

- O rezervare făcută o dată se poate copia într-o altă zi a săptămânii. Se va copia întreaga rezervare a zilei selectate din săptămână.

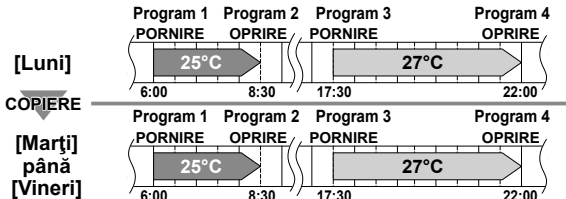

Afișaje setări

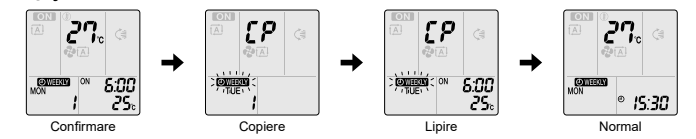

1. Apăsați pe .

2. Apăsați pe pentru a confirma ziua din săptămână de copiat.

3. Apăsați pe .

- Se va copia întreaga rezervare a zilei selectate din săptămână.

4. Apăsați pe pentru a selecta destinația zilei din săptămână.

5. Apăsați pe .

- Îndreptați telecomanda spre unitatea interioară și verificați dacă se aude tonul de recepție și dacă este intermitent indicatorul luminos de FUNCȚIONARE.
- Rezervarea se va copia în ziua din săptămână selectată. Se va copia întreaga rezervare a zilei selectate din săptămână.
- Pentru a continua copierea setărilor în alte zile ale săptămânii, repetați pasul 4 și pasul 5.
- Indicatorul luminos al TEMPORIZATORULUI devine galben.

6. Apăsați pe pentru a termina setarea.

- Pe LCD se afișează "WEEKLY" și se activează funcționarea TEMPORIZATORULUI SĂPTĂMÂNAL.

NOTĂ

■ Notă despre modul de copiere

- În modul de copiere se copiază întreaga rezervare a zilei-sursă din săptămână.

În cazul în care se modifică individual o rezervare a unei zile din săptămână după copierea conținutului rezervărilor săptămânale, apăsați pe și modificați setările de la pașii modului de setare. [▶ Pagina 26](#)



Funcționarea TEMPORIZATORULUI SĂPTĂMÂNAL



■ Confirmarea unei rezervări

- Rezervarea se poate confirma.

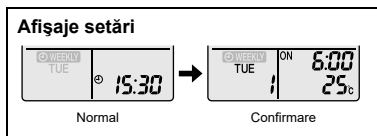

1. Apăsați pe .

- Se vor afișa ziua săptămânii și numărul rezervării zilei curente.

2. Apăsați pe pentru a selecta ziua săptămânii și numărul rezervării de confirmat.

- Apăsați pe pentru a afișa detaliile rezervării.
 - Pentru a modifica setările rezervate confirmate, selectați numărul rezervării și apăsați pe .
- Modul este comutat la modul de setare. Treceți la pasul **2** al modului de setare. ► Pagina 26

3. Apăsați pe pentru a ieși din modul de confirmare.

■ Pentru a dezactiva modul de funcționare a TEMPORIZATORULUI SĂPTĂMÂNAL

Apăsați pe în timp ce pe LCD se afișează " WEEKLY".

- " WEEKLY" va dispărea de pe LCD.
- Indicatorul luminos al TEMPORIZATORULUI se stinge.
- Pentru a reactiva funcționarea TEMPORIZATORULUI SĂPTĂMÂNAL, apăsați din nou pe .
- Dacă o rezervare dezactivată cu este activată din nou, se va utiliza ultimul mod de rezervare.

⚠ PRECAUȚIE

- Dacă nu se reflectă toate setările rezervării, dezactivați o dată funcționarea TEMPORIZATORULUI SĂPTĂMÂNAL. Apoi apăsați din nou pe pentru a reactiva funcționarea TEMPORIZATORULUI SĂPTĂMÂNAL.



Funcționarea TEMPORIZATORULUI SĂPTĂMÂNAL



■ Pentru a șterge rezervări

Rezervarea individuală

1. Apăsați pe .

- Se vor afișa ziua săptămânii și numărul rezervării.

2. Apăsați pe pentru a selecta ziua săptămânii și numărul rezervării de șters.

3. Apăsați pe .

- "WEEKLY" și "ON" sau "OFF" luminează intermitent.

4. Apăsați pe și selectați "necompletat".

- Apăsând pe  se schimbă modul TEMPORIZATORULUI DE PORNIRE/OPRIRE.

- Apăsând pe  se alternează elementele următoare care apar pe LCD pe rând, prin rotație.
- Rezervarea nu se va seta dacă se selectează "necompletat".

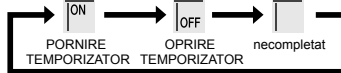

5. Apăsați pe .

- Se va șterge rezervarea selectată.

6. Apăsați pe .

- Dacă mai există și alte rezervări, se va activa funcționarea TEMPORIZATORULUI SĂPTĂMÂNAL.

Rezervările pentru fiecare zi a săptămânii

- Această funcție se poate utiliza pentru ștergerea rezervărilor din fiecare zi a săptămânii.
- Se poate utiliza în timpul confirmării sau setării rezervărilor.

1. Apăsați pe pentru a selecta ziua din săptămână de șters.

2. Țineți apăsat pe timp de 5 secunde.

- Se va șterge rezervarea zilei selectate din săptămână.

Toate rezervările

Țineți apăsat pe timp de 5 secunde în timpul afișajului normal.

- Îndreptați telecomanda spre unitatea interioară și verificați dacă se aude tonul de recepție.
- Această operațiune nu se aplică dacă se setează TEMPORIZATORUL SĂPTĂMÂNAL.
- Se vor șterge toate rezervările.

Îngrijirea și curățarea

FTXTM30M2V1B

■ Referință rapidă

Cum se deschide/închide panoul frontal

- Prindeți de ambele capete ale panoului frontal și trageți-l pentru a-l deschide.
- Apăsăți pe ambele părți ale panoului frontal pentru a-l închide.

Curățarea componentelor

Panou frontal

- Ștergeți-l cu o lavetă moale înmuiată în apă.

Dacă s-a depus praf

▶ Pagina 35

Filtru de aer

- Trageți praful cu aspiratorul sau spălați filtrul.

O dată la 2 săptămâni

▶ Pagina 36

Filtru dezodorizant din apatit de titan

- Trageți praful cu aspiratorul sau înlocuiți filtrul.

[Curățare]

O dată la 6 luni

▶ Pagina 37

[Înlocuire]

O dată la 3 ani

▶ Pagina 37

Streamer

Unitatea interioară și telecomanda

- Ștergeți-le cu o lavetă moale.

Dacă s-a depus praf

Note despre curățare

■ Nu utilizați materialele următoare pentru curățare.

- Apă peste 40°C.
- Neofalină, benzină, diluant sau alte uleiuri volatile.
- Compuși pentru lustruit.
- Perii pentru frecat sau alte obiecte dure.



⚠ PRECAUȚIE

- Înainte de curățare, opriți funcționarea și decuplați întrerupătorul.
- Nu atingeți palele de aluminiu ale unității interioare. Atingerea acestora poate provoca accidente.

Îngrijirea și curățarea

FTXTM40M2V1B

■ Referință rapidă

Cum se deschide/închide panoul frontal

- Prindeți de ambele capete ale panoului frontal și trageți-l pentru a-l deschide.
- Apăsăți pe ambele părți ale panoului frontal pentru a-l închide.

Curățarea componentelor

Panou frontal

- Ștergeți-l cu o lavetă moale înmuiată în apă.

Dacă s-a depus praf

▶ Pagina 35

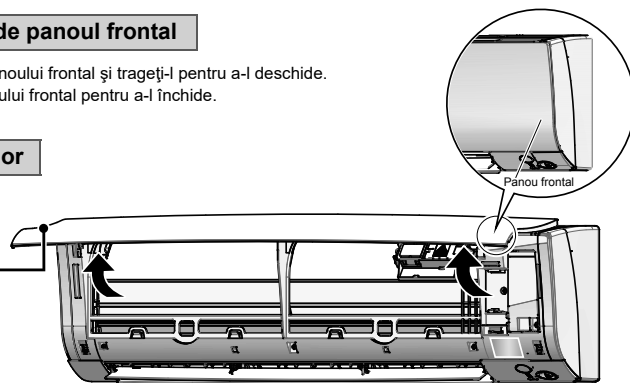

Filtru de aer

- Trageți praful cu aspiratorul sau spălați filtrul.

O dată la 2 săptămâni

▶ Pagina 36

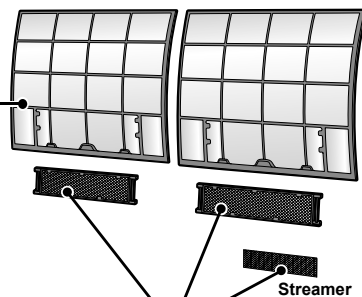

Filtru dezodorizant din apatit de titan

- Trageți praful cu aspiratorul sau înlocuiți filtrul.

[Curățare]

O dată la 6 luni

▶ Pagina 38

[Înlocuire]

O dată la 3 ani

▶ Pagina 38

Unitatea interioară și telecomanda

- Ștergeți-le cu o lavetă moale.

Dacă s-a depus praf

Note despre curățare

■ Nu utilizați materialele următoare pentru curățare.

- Apă peste 40°C.
- Neofalină, benzină, diluant sau alte uleiuri volatile.
- Compuși pentru lustruit.
- Perii pentru frecat sau alte obiecte dure.



⚠ PRECAUȚIE

- Înainte de curățare, opriți funcționarea și decuplați întrerupătorul.
- Nu atingeți palele de aluminiu ale unității interioare. Atingerea acestora poate provoca accidente.

Îngrijirea și curățarea

■ Scoaterea panoului frontal

1. Scoateți panoul frontal.

- Glisați panoul frontal spre stânga sau spre dreapta și trageți-l spre dvs.
- Astfel se va desface diblul de rotație din lateral.
- Desfaceți axul panoului frontal din cealaltă parte în același fel.

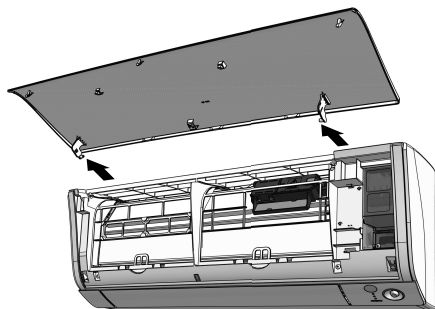
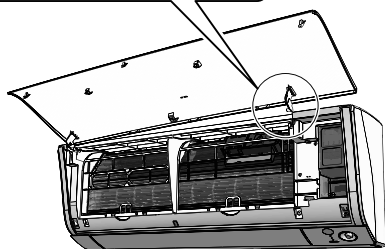
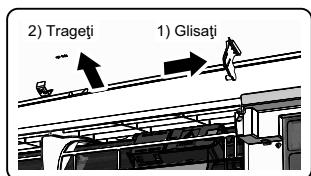

2. Curățați panoul frontal.

- Ștergeți-l cu o lavetă moale înmuiată în apă.
- Se pot utiliza numai detergenți neutri.
- Dacă spălați panoul cu apă, ștergeți-l cu o lavetă moale și uscați și uscați-l la umbră după spălare.

3. Fixați panoul frontal.

- Aliniați axul panoului frontal din stânga și dreapta panoului frontal cu fantele, apoi împingeți până la capăt.

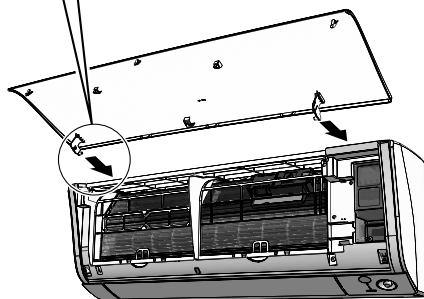
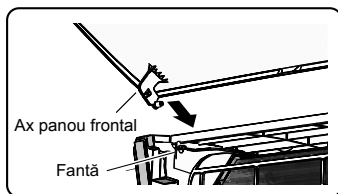

- Închideți încet panoul frontal.
- Presați panoul frontal la ambele capete și la mijloc.

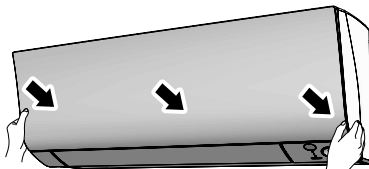

⚠ PRECAUȚIE

- Atunci când scoateți sau fixați panoul frontal, utilizați un taburet rezistent și stabil și aveți grijă unde puneți piciorul.
- Atunci când scoateți sau fixați panoul frontal, susțineți panoul cu mâna ca să nu cadă.
- După curățare, asigurați-vă că panoul frontal este bine fixat.

Îngrijirea și curățarea

■ Filtru de aer

1. Scoateți filtrele de aer.

- Deschideți panoul frontal.
- Împingeți puțin în sus urechea filtrului de la mijlocul fiecărui filtru de aer, apoi trageți-o în jos.

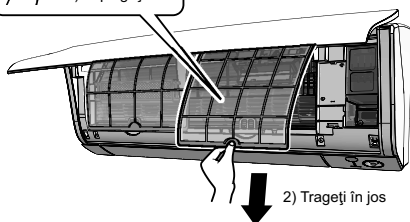
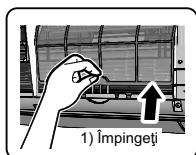

2. Spălați filtrele de aer cu apă sau curățați-le cu aspiratorul.

- Asigurați-vă că ați scos filtrul dezodorizant din aparat de titan. Consultați Filtru dezodorizant din aparat de titan de la pagina următoare.
- Vă recomandăm să curățați filtrele de aer la fiecare 2 săptămâni.

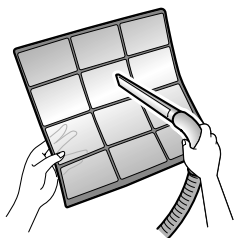

Dacă praful nu se șterge cu ușurință

- Spălați filtrele de aer cu detergent neutru diluat cu apă caldută, apoi uscați-le la umbră.



3. Așezați filtrele în poziția inițială și închideți panoul frontal.

- Presați panoul frontal la ambele capete și la mijloc.

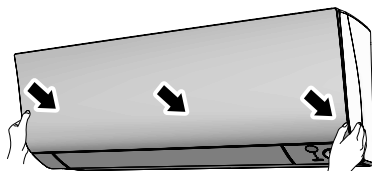

⚠ PRECAUȚIE

- Nu atingeți palele de aluminiu cu mâinile goale atunci când demontați sau montați filtrul.

Îngrijirea și curățarea

FTXTM30M2V1B

■ Filtru dezodorizant din apatit de titan

1. Deschideți panoul frontal și scoateți filtrele de aer.

► Pagina 31

2. Scoateți filtrul dezodorizant din apatit de titan.

- Scoateți filtrele din urechile de fixare.

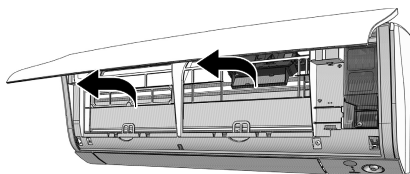

3. Curățați sau înlocuiți filtrul dezodorizant din apatit de titan.

[Curățare]

3-1 Aspirați praful și muiăți în apă rece sau călduță timp de circa 10 - 15 minute dacă sunt foarte murdare.

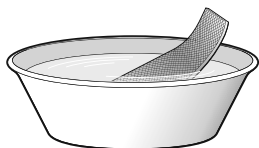

3-2 După spălare, scuturați-le de apă și lăsați-le la uscat la umbră.

- Nu stoarceți filtrul pentru a îndepărta apa.

[Înlocuire]

Scoateți filtrul de aer din urechile de fixare și pregătiți unul nou.

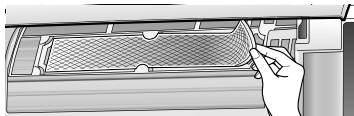

- Tratați filtrul vechi la dezafectare ca pe un deșeu neinflamabil.

4. Introduceți filtrele dezodorizante din apatit de titan așa cum erau înainte.

- Când fixați filtrul, verificați dacă este așezat corect în urechi.

5. Puneți filtrele la loc. ► Pagina 34

6. Închideți încet panoul frontal. ► Pagina 34

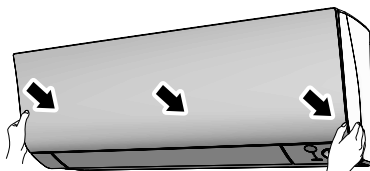

NOTĂ

- Operațiuni cu filtrele murdare:
 - nu se dezodorizează aerul,
 - nu se curăță aerul,
 - rezultă un randament scăzut la încălzire sau răcire,
 - poate provoca mirosuri.
- Tratați filtrele vechi la dezafectare ca pe un deșeu neinflamabil.
- Pentru a comanda un filtru dezodorizant din apatit de titan, contactați reprezentanța de la care ați cumpărat aparatul de aer condiționat.

Îngrijirea și curățarea

FTXTM40M2V1B

■ Filtru dezodorizant din apatit de titan

1. Deschideți panoul frontal și scoateți filtrele de aer.

► Pagina 32

2. Scoateți filtrul dezodorizant din apatit de titan.

- Scoateți filtrele din urechile de fixare.

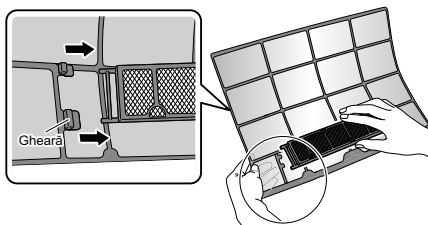

3. Curățați sau înlocuiți filtrul dezodorizant din apatit de titan.

[Curățare]

- 3-1 Aspirati praful și muiati în apă rece sau călduță timp de circa 10 - 15 minute dacă sunt foarte murdare.



- 3-2 După spălare, scuturați-le de apă și lăsați-le la uscat la umbră.

- Nu stoarceți filtrul pentru a îndepărta apa.

[Înlocuire]

Scoateți filtrul de aer din urechile de fixare și pregătiți unul nou.

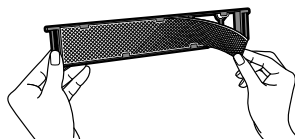

- Tratați filtrul vechi la defaectare ca pe un deșeu neinflamabil.

4. Introduceți filtrele dezodorizante din apatit de titan așa cum erau înainte.

- Când fixați filtrul, verificați dacă este așezat corect în urechi.

5. Puneți filtrele la loc. ► Pagina 34

6. Închideți încet panoul frontal. ► Pagina 34

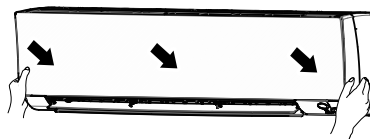

NOTĂ

- Operațiuni cu filtrele murdare:
 - nu se dezodorizează aerul,
 - nu se curăță aerul,
 - rezultă un randament scăzut la încălzire sau răcire,
 - poate provoca mirosuri.
- Tratați filtrele vechi la defaectare ca pe un deșeu neinflamabil.
- Pentru a comanda un filtru dezodorizant din apatit de titan, contactați reprezentanța de la care ați cumpărat aparatul de aer condiționat.



Îngrijirea și curățarea

■ Verificați unitățile

- Verificați dacă baza, suportul sau racordurile unității exterioare nu sunt îmbătrânite sau corodate.
- Verificați dacă există obiecte care blochează prizele de admisie și evacuare a aerului la unitatea interioară și la unitatea exterioară.
- Verificați dacă apa se scurge cu ușurință prin furtunul de evacuare în timpul RĂCIRII sau ÎNCĂLZIRII.
 - Dacă nu vedeți apă evacuată, probabil că există o pierdere la unitatea interioară. Opriiți aparatul și consultați atelierul de service în acest caz.

■ Înainte de o perioadă îndelungată de oprire

1. Aplicați modul de funcționare pentru VENTILATOR timp de câteva ore într-o zi senină pentru a usca interiorul.

- Apăsăți pe  și selectați modul de funcționare "🌀".
- Apăsăți pe  și puneți în funcțiune.

2. După încetarea funcționării, decuplați întrerupătorul aparatului de aer condiționat pentru încăpere.

3. Curățați filtrele de aer și puneți-le la loc.

4. Scoateți bateriile din telecomandă.

■ Vă recomandăm efectuarea întreținerii periodice

- În anumite condiții de funcționare, interiorul aparatului de aer condiționat poate deveni murdar după ce a fost folosit câteva sezoane, ceea ce duce la un randament redus. Recomandăm efectuarea întreținerii periodice de către un specialist, pe lângă curățarea regulată din partea utilizatorului.
- Pentru întreținerea efectuată de către un specialist, contactați atelierul de service de la care ați cumpărat aparatul de aer condiționat.
- Utilizatorul va suporta costurile întreținerii.

Informații importante privind agentul frigorific utilizat

Acest produs conține gaze fluorurate cu efect de seră. Nu eliberați gazul în atmosferă.

Tip agent frigorific: **R32**

GWP ⁽¹⁾: **675**

⁽¹⁾ GWP = potențial de încălzire globală

Pot fi necesare verificări periodice pentru scăpările de agent frigorific în funcție de legislația europeană sau locală. Luați legătura cu agentul local pentru informații suplimentare.

NOTIFICARE referitoare la echivalentul în tone de CO₂

În Europa, **emisiile gazelor cu efect de seră** din încărcarea totală cu agent frigorific a sistemului (exprimate în tone de CO₂) se utilizează pentru a stabili intervalele de întreținere. Respectați legislația în vigoare.

Formula pentru calcularea emisiilor gazelor cu efect de seră:

Valoarea GWP a agentului frigorific × Încărcarea totală cu agent frigorific [în kg]/1000

■ În sezonul rece

- Îndepărtați de pe unitate țurțurii formați.
- Folosiți mănuși pentru a evita rănirea și deteriorarea unității.

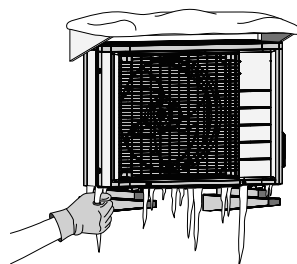

Depanarea

■ Aceste cazuri nu reprezintă defecțiuni.

- Aceste cazuri nu reprezintă defecțiuni ale aparatului de aer condiționat, dar au unele motive. Puteți utiliza aparatul în continuare.

Unitate interioară

Clapetele nu oscilează imediat.

- Aparatul de aer condiționat reglează poziția clapetelor. Clapetele se vor deplasa în curând.

Aparatul de aer condiționat nu mai generează flux de aer în timpul acestei operațiuni.

- După atingerea temperaturii setate, debitul de aer este redus și funcționarea este oprită pentru a evita generarea unui flux de aer rece (în timpul încălzirii) sau pentru a împiedica creșterea umidității (în timpul răcirii). Funcționarea se va relua în mod automat atunci când temperatura interioară urcă sau coboară. (Pentru informații suplimentare, consultați [▶ Pagina 22](#).)

Punerea în funcțiune nu are loc imediat.

■ Atunci când s-a apăsat pe butonul "PORNIRE/OPRIRE" imediat după oprirea funcționării.

■ Atunci când s-a selectat din nou modul.

- Acest lucru are loc pentru a proteja aparatul de aer condiționat. Așteptați circa 3 minute.

Modul pentru ÎNCĂLZIRE se oprește brusc și se aude un zgomot ca de curgere.

- Unitatea exterioară îndepărtează stratul de gheață. ÎNCĂLZIREA pornește după îndepărtarea stratului de gheață de unitatea exterioară. Așteptați circa 4-12 minute.

Unitate exterioară

Din unitatea exterioară iese apă sau ies aburi.

■ În modul de funcționare pentru ÎNCĂLZIRE

- Gheața de pe unitatea exterioară se topește, transformându-se în apă sau aburi, atunci când aparatul trece la dezghețare.

■ În modul de funcționare pentru RĂCIRE sau ÎNCĂLZIRE

- Umiditatea din aer se condensează transformându-se în apă pe suprafața rece a tubulaturii unității exterioare și picură.

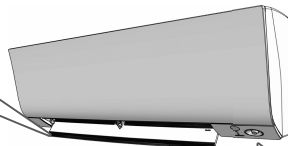

Se aude un zgomot.

■ Un zgomot precum curgerea apei

- Acest zgomot se aude din cauza curgerii agentului frigorific prin aparatul de aer condiționat.
- Zgomotul este produs de pomparea apei în aparatul de aer condiționat și se aude la pomparea apei din aparat în timpul răcirii sau încălzirii.
- Agentul frigorific curge prin aparatul de aer condiționat chiar dacă aparatul nu funcționează atunci când sunt în funcțiune unitățile interioare din celelalte încăperi.

■ Zgomot ca un suflu

- Acest zgomot se aude din cauza comutării curgerii agentului frigorific prin aparatul de aer condiționat.

■ Zgomot ca un pocnet

- Acest zgomot se aude atunci când aparatul de aer condiționat se dilată sau se contractă puțin din cauza variațiilor de temperatură.

■ Zgomot ca un șuierat

- Acest zgomot se aude atunci când agentul frigorific curge în timpul dezghețării.

■ Zgomot ca un declic în timpul funcționării sau inactivității

- Acest zgomot se aude atunci când sunt acționate supapele de comandă ale agentului frigorific sau componentele electrice.

■ Zgomot ca un tropăit

- Acest zgomot se aude din interiorul aparatului de aer condiționat atunci când ventilatorul de evacuare este activat în timp ce ușile încăperii sunt închise. Deschideți fereastra sau opriți ventilatorul de evacuare.

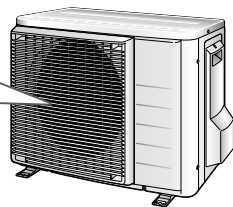

Depanarea

- Măsurile de depanare sunt catalogate în următoarele două tipuri, în funcție de soluții.
Luată măsura corespunzătoare, în funcție de simptom.



Nu reprezintă o defecțiune

- Aceste cazuri nu reprezintă defecțiuni.



Verificați

- Verificați din nou înainte de a apela la un depanator.

Aparatul de aer condiționat nu funcționează. (INDICATORUL LUMINOS DE FUNCȚIONARE este stins.)

- Nu a sărit siguranța sau nu s-a decuplat un întrerupător?
- Nu cumva este o cădere de curent?
- Telecomanda are baterii?
- Temporizatorul este setat corect?



Randamentul la răcire (încălzire) este scăzut.

- Filtrele de aer sunt curate?
- Prizele de admisie și evacuare a aerului de unitățile interioară și exterioară sunt obturate?
- Setarea temperaturii este corectă?
- Sunt închise ferestrele și ușile?
- Sunt corect setate debitul de aer și direcția fluxului de aer?



Funcționarea este anormală.

- Aparatul de aer condiționat poate funcționa defectuos din cauza fulgerelor sau a undelor radio. Decuplați întrerupătorul, apoi cuplați-l din nou și încercați să acționați aparatul de aer condiționat utilizând telecomanda.



Se oprește brusc din funcționare. (INDICATORUL LUMINOS DE FUNCȚIONARE este intermitent.)

- Filtrele de aer sunt curate?
Curățați filtrele de aer.
- Prizele de admisie și evacuare a aerului de unitățile interioară și exterioară sunt obturate?
- Decuplați întrerupătorul și îndepărtați obstacolele. Apoi cuplați-l din nou și încercați să acționați aparatul de aer condiționat utilizând telecomanda. Dacă indicatorul luminos este intermitent în continuare, contactați atelierul de service de la care ați cumpărat aparatul de aer condiționat.



Se oprește brusc din funcționare. (INDICATORUL LUMINOS DE FUNCȚIONARE este aprins.)

- Pentru a proteja instalația, aparatul de aer condiționat se poate opri din funcționare la o variație mare și bruscă de tensiune. Funcționarea este reluată automat după 3 minute.



Din unitatea interioară iese o păclă cețoasă.

- Acest lucru are loc atunci când aerul din încăperea este răcit și este transformat într-o păclă cețoasă de către fluxul de aer rece în timpul RĂCIRII.
- Acest lucru are loc deoarece aerul din încăperea este răcit de către schimbătorul de căldură și devine o păclă cețoasă în timpul dezghețării.



Depanarea

Nu iese aer cald imediat după pornirea modului pentru ÎNCĂLZIRE.

- Aparatul de aer condiționat se încălzește. Așteptați circa 1-4 minute. (Aparatul este conceput să înceapă furnizarea aerului numai după ce a ajuns la o anumită temperatură.)



TEMPORIZATORUL DE PORNIRE/OPRIRE nu funcționează conform setărilor.

- Verificați dacă sunt setate simultan TEMPORIZATORUL DE PORNIRE/OPRIRE și TEMPORIZATORUL SĂPTĂMÂNAL. Modificați sau dezactivați setările TEMPORIZATORULUI SĂPTĂMÂNAL. ▶Pagina 25



Telecomanda nu funcționează normal.

- Afișajul este intermitent.
- Nu se afișează semnalele de la telecomandă.
- Sensibilitatea telecomenzii este redusă.
- Afișajul are un contrast redus sau este negru.
- Afișajul funcționează controlat.

- Bateriile sunt aproape consumate și telecomanda funcționează defectuos. Înlocuiți bateriile cu altele noi, de dimensiunea AAA.LR03 (alcaline). Pentru detalii, consultați modul de introducere a bateriilor din acest manual. ▶Pagina 10



Ventilatorul exterior se rotește atunci când aparatul de aer condiționat nu este în funcțiune.

■ După oprirea funcționării

- Ventilatorul exterior continuă să se rotească timp de încă 60 de secunde pentru a proteja instalația.

■ Atunci când aparatul de aer condiționat nu este în funcțiune

- Atunci când temperatura exterioară este foarte ridicată, ventilatorul exterior începe să se rotească pentru a proteja instalația.



Unitatea interioară emană un miros.

- Acest lucru are loc atunci când mirosuri din încăperea de mobilier sau de țigară sunt absorbite în unitate și apoi eliminate cu fluxul de aer. (În acest caz, vă recomandăm să apelați la un tehnician pentru a spăla unitatea interioară. Consultați atelierul de service de la care ați cumpărat aparatul de aer condiționat.)



Nu se poate selecta modul de ÎNCĂLZIRE, chiar dacă unitatea este un model cu pompă de căldură.

- Verificați dacă nu s-a tăiat puntea (J8). Dacă s-a tăiat, contactați atelierul de service.

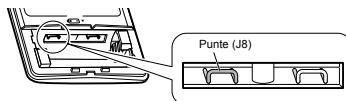

Depanarea

■ Anunțați imediat atelierul de service

AVERTIZARE

■ Dacă apare o stare anormală (cum ar fi mirosul de ars), opriți funcționarea și decuplați întrerupătorul.

- Funcționarea în continuare în condiții anormale poate duce la defecțiuni, electrocutare sau incendii.
- Consultați atelierul de service de la care ați cumpărat aparatul de aer condiționat.

■ Nu încercați să reparați sau să modificați de unul singur instalația de aer condiționat.

- Lucrările prost executate pot duce la electrocutare sau incendiu.
- Consultați atelierul de service de la care ați cumpărat aparatul de aer condiționat.

Dacă apare unul dintre simptomele următoare, apelați imediat atelierul de service.

- Cablul de alimentare este deteriorat sau anormal de cald.
- În timpul funcționării se aude un sunet anormal.
- Întrerupătorul de protecție, o siguranță sau întrerupătorul de împământare întrerupe frecvent funcționarea.
- Un comutator sau un buton funcționează adesea incorect.
- Se simte un miros de ars.
- Din unitatea interioară se scurge apă.

Decuplați întrerupătorul și apelați atelierul de service.



■ După o pană de curent

- Aparatul de aer condiționat își reia funcționarea în mod automat după circa 3 minute. Trebuie să așteptați puțin.

■ Fulgere

- Dacă există pericolul ca fulgerele să lovească în apropiere, opriți funcționarea și decuplați întrerupătorul pentru a proteja instalația.

■ Cerințe privind dezafectarea



Produsul și bateriile furnizate împreună cu telecomanda sunt marcate cu acest simbol. Acest simbol înseamnă că produsele electrice, electronice și bateriile nu vor fi amestecate cu deșeurile menajere nesortate.

La baterii poate exista un simbol chimic imprimat sub simbol. Acest simbol chimic înseamnă că bateriile conțin un metal greu peste o anumită concentrație. Simbolurile chimice posibile sunt:

- Pb: plumb (>0,004%)

Nu încercați să dezmembrați singuri sistemul: dezmembrarea produsului, tratarea agentului frigorific, a uleiului și a altor componente trebuie executate de un instalator calificat conform legislației locale și naționale relevante.

Unitățile și bateriile dezafectate trebuie tratate într-o instalație specializată de tratament pentru reutilizare, reciclare și recuperare. Asigurând dezafectarea corectă, veți contribui la prevenirea consecințelor negative pentru mediul înconjurător și sănătatea oamenilor.

Pentru informații suplimentare luați legătura cu instalatorul sau cu autoritățile locale.

Depanarea



■ Diagnosticarea defecțiunilor de către telecomandă

- Telecomanda poate primi de la unitatea interioară un cod de eroare corespunzător, în funcție de defecțiune.

1. Dacă țineți apăsat pe  timp de 5 secunde, în secțiunea de afișare a temperaturii este intermitentă indicația "00".

2. Apăsați în mod repetat pe  până când se aude un bip continuu.

- Indicarea codului se schimbă ca mai jos, anunțându-vă printr-un bip lung.

	COD	EXPLICAȚIE
SISTEM	00	NORMAL
	UA	DEFECȚIUNE COMBINAȚIE UNITATE INTERIOARĂ - UNITATE EXTERIOARĂ
	U0	AGENT FRIGORIFIC INSUFICIENT
	U2	CĂDERE DE TENSIUNE SAU SUPRATENSIUNE CIRCUIT PRINCIPAL
UNITATE INTERIOARĂ	U4	DEFECȚIUNE LA TRANSMISIE (ÎNTRU UNITATEA EXTERIOARĂ ȘI UNITATEA INTERIOARĂ)
	A1	DEFECȚIUNE PLACĂ CIRCUITE IMPRIMATE INTERIOARĂ
	A5	PROTECȚIE ÎNGHEȚ SAU COMANDĂ PRESIUNE RIDICATĂ
	A6	DEFECȚIUNE MOTOR VENTILATOR
UNITATE EXTERIOARĂ	AH	EROARE COLECTOR
	C4	SENZOR DEFECT TEMPERATURĂ SCHIMBĂTOR DE CĂLDURĂ
	C9	SENZOR DEFECT TEMPERATURĂ ASPIRAȚIE AER
	EA	EROARE COMUTARE RĂCIRE - ÎNCĂLZIRE
	E1	DEFECȚIUNE PLACĂ CIRCUITE
	E5	SS PORNIT
	E6	PORNITE DEFECTUOASĂ COMPRESOR
	E7	DEFECȚIUNE MOTOR VENTILATOR CURENT CONTINUU
	E8	INTRARE SUPRACURENT
	F3	COMANDĂ CONDUCTĂ EVACUARE TEMPERATURĂ RIDICATĂ
	F6	COMANDĂ PRESIUNE RIDICATĂ (LA RĂCIRE)
	F8	EROARE TEMPERATURĂ INTERNĂ COMPRESOR
	H0	SENZOR DEFECT
	H6	FUNCȚIONARE OPRITĂ DIN CAUZA SENZORULUI DEFECT DE DETECTARE A POZIȚIEI
	H8	SENZOR DEFECT CURENT CONTINUU
	H9	SENZOR DEFECT TEMPERATURĂ ASPIRAȚIE AER
	J3	SENZOR DEFECT TEMPERATURĂ CONDUCTĂ EVACUARE
J6	SENZOR DEFECT TEMPERATURĂ SCHIMBĂTOR DE CĂLDURĂ	
L3	DEFECȚIUNE ÎNCĂLZIRE COMPONENTE ELECTRICE	
L4	TEMPERATURĂ RIDICATĂ LA RADIATORUL CIRCUITULUI INVERTORULUI	
L5	SUPRACURENT IEȘIRE	
P4	SENZOR DEFECT TEMPERATURĂ RADIATOR CIRCUIT INVERTOR	

NOTĂ

- Un bip scurt și două bipuri consecutive indică acele coduri care nu corespund.
- Pentru a anula afișarea codurilor, țineți apăsat pe  timp de 5 secunde. De asemenea, afișarea codului se anulează de la sine dacă nu este apăsat butonul timp de 1 minut.

Referință rapidă

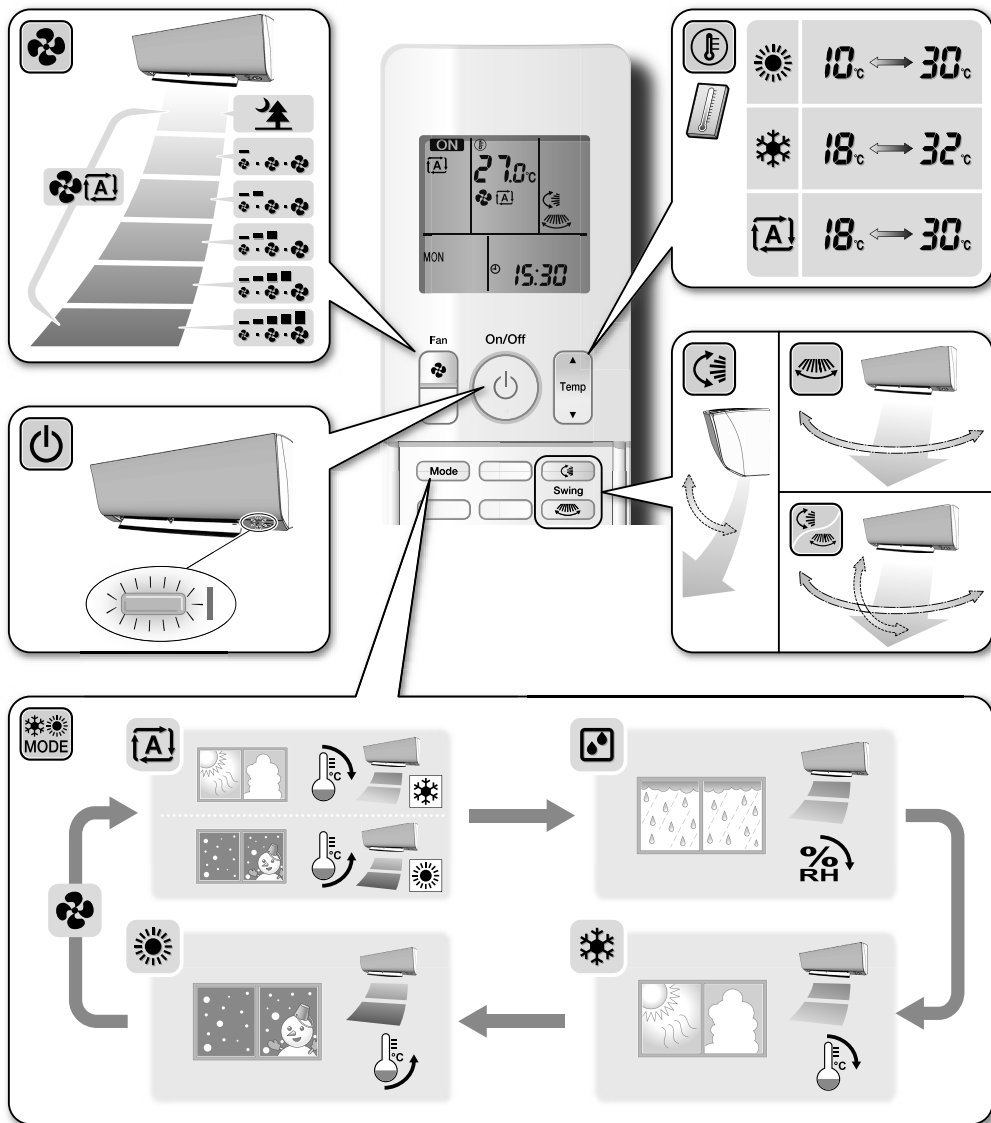

DAIKIN INDUSTRIES CZECH REPUBLIC s.r.o.

U Nové Hospody 1/1155, 301 00 Plzeň Skvrňany, Czech Republic

DAIKIN EUROPE N.V.

Zandvoordestraat 300, B-8400 Oostende, Belgium

EAC

3P485919-4A 2017.06