

DAIKIN

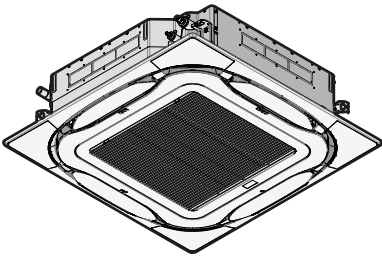

Manual de instalare și exploatare

Instalații de aer condiționat în sistem split



**FCAG35BVEB
FCAG50BVEB
FCAG60BVEB
FCAG71BVEB
FCAG100BVEB
FCAG125BVEB
FCAG140BVEB**

Manual de instalare și exploatare
Instalații de aer condiționat în sistem split

romană

CE - DECLARATION OF CONFORMITY
CE - KONFORMITÄTSSERKLÄRUNG
CE - DECLARAZIONE DI CONFORMITÀ
CE - ДЕКЛАРАЦИЯ СООТВЕТСТВИЯ
CE - CONFORMITÄTSSERKLÄRUNG

CE - DECLARACIÓN DE CONFORMIDAD
CE - ЗАЯВЛЕНИЕ О СООТВЕТСТВИИ
CE - OVIENESTÄMISE SERKILMÄTYS
CE - FÖRSÄKRAN OM ÖVERENSÄMMELSE

CE - ERKLÄRUNG OM SAMSVAR
CE - ЛУЧШОТЪСЪВЪРШУВАЩА
CE - DEKLARACIJA ZGODNOSTI
CE - DECLARAȚIE DE CONFORMITATE

CE - ZJAVNA OGLASILAENOSTI
CE - MEGFELÉCSERKILMÉNY
CE - DEKLARACIJA ZGODNOSTI
CE - DECLARAȚIE DE CONFORMITATE

CE - ATTIKTES-DEKLARACIJA
CE - АТТИКТЕС-ДЕКЛАРАЦІЯ
CE - VASTAVUSEKILMÄTYS
CE - VYHLÁŠENÍ ZKODY
CE - УПОУНУК БЕВАН

Daikin Industries Czech Republic s.r.o.

- 01 (en) declares under its sole responsibility that the air conditioning models to which this declaration relates
- 02 (en) erklärt auf seine alleinige Verantwortung, dass die Modelle der Klimaanlage für die diese Erklärung bestimmt ist:
- 03 (en) déclare sous sa seule responsabilité que les appareils dont conditionne les par la présente déclaration.
- 04 (en) vedkær hermed på egen ansvar og ansvarlighed, at de airconditioning units vedrør denne erklæring belysning heri:
- 05 (en) declara bajo su única responsabilidad que los modelos de aire acondicionado a los cuales hace referencia la declaración.
- 06 (en) δηλώνει με αποκλειστική του ευθύνη ότι το προϊόν των κλιματιστικών ομοειδών στο οποίο αναφέρεται η παρούσα δήλωση:
- 07 (en) oglasuje pod svojom isključivom odgovornošću da su modeli klima uređaja na koje se ova izjava odnosi:
- 08 (en) dekla sou svojou výhradnou zodpovednosťou tieto modely de vzduchotechniky a que esta deklarácia sa týka:

FCAG35BVEB, FCAG50BVEB, FCAG60BVEB, FCAG71BVEB, FCAG100BVEB, FCAG125BVEB, FCAG140BVEB,

- 01 are in conformity with the following standard(s) or other normative document(s), provided that these are used in accordance with our instructions:
- 02 (en) über den folgenden Norm(en) oder anderen Normdokument(en) oder -dokumenten einschließlichserichten, unter der Voraussetzung, dass sie gemäß unserer Anweisungen eingesetzt werden:
- 03 sont conformes à la(s) norme(s) ou autre(s) document(s) normatifs, pour autant qu'ils soient utilisés conformément à nos instructions:
- 04 conform de volgende norm(en) of één of meer andere bindende documenten zijn, op voorwaarde dat ze worden gebruikt overeenkomstig onze instructies:
- 05 están en conformidad con la(s) siguiente(s) norma(s) u otro(s) documento(s) normativo(s), siempre que sean utilizados de acuerdo con nuestras instrucciones:
- 06 sono conformi al(l) seguente(s) standard(i) o al(tro) document(i) a carattere normativo, a patto che vengano usati in conformità alle nostre istruzioni:
- 07 є в повній відповідності до(до) описаного(ого) нормативу(ів) (або European) конвенцій, у разі використання цих умов використання: описує на н. п. описує, п.с.

EN60335-2-40,

- 01 following the provisions of:
- 02 gemäß den Vorschriften der:
- 03 conformément aux stipulations des:
- 04 overeenkomstig de bepalingen van:
- 05 spurend de afschrijvingen de:
- 06 secondo le prescrizioni per:
- 07 je prijporiti na določeni točki:
- 08 в соответствии с положениями:

- 01 Note* as set out in and judged positively by
- 02 Hinweis* wie in angegeben und von positiv beurteilt gemäß
- 03 Remarque* le que défini dans et évalué positivement par
- 04 Bemerk* zoals vermeld in en positief beoordeeld door
- 05 Nota* como se establece en y es valorado positivamente por
- 06 Note* under egnet til at bestemmelserne i:
- 07 Zbiranje* enigi vilkoren i:
- 08 Note* enigi vilkoren i:
- 09 Note* enigi vilkoren i:
- 10 Note* enigi vilkoren i:
- 11 Note* enigi vilkoren i:
- 12 Note* enigi vilkoren i:
- 13 Note* enigi vilkoren i:
- 14 Note* enigi vilkoren i:
- 15 Note* enigi vilkoren i:
- 16 Note* enigi vilkoren i:
- 17 Note* enigi vilkoren i:
- 18 Note* enigi vilkoren i:
- 19 Note* enigi vilkoren i:
- 20 Note* enigi vilkoren i:
- 21 Note* enigi vilkoren i:
- 22 Note* enigi vilkoren i:
- 23 Note* enigi vilkoren i:
- 24 Note* enigi vilkoren i:
- 25 Note* enigi vilkoren i:

- 07** H Dáikin Europe N.V. évan é autorizován v rámci této Technické konstrukční přílohy.
- 08** H Dáikin Europe N.V. est autorizada a cumprir a documentação técnica de fabrico.
- 09** Konpauze Dáikin Europe N.V. er autoriseret til at udføre de tekniske konstruktions dokumenter.
- 10** Dáikin Europe N.V. er autoriseret til at udføre de tekniske konstruktions dokumenter.
- 11** Dáikin Europe N.V. er bevoegd om het Technisch Constructieblad samen te stellen.
- 12** Dáikin Europe N.V. está autorizada a completar el Archivo de Construcción Técnica.
- 13** Dáikin Europe N.V. har tillätses till komplettera den tekniska konstruktionsfilen.



Yasuto Hiraoka
Managing Director
Pilsen, 1st of February 2019

DAIKIN INDUSTRIES CZECH REPUBLIC s.r.o.

U Nové Hospody 1/1155, 301 00 Pilsen Skvrňany,
Czech Republic

- 09 (en) заявляет, исключительно под свою ответственность, что модели кондиционеров воздуха, к которым относится настоящее заявление:
- 10 (en) erklærer under erensvar, at klimaenhedene i disse deklarasjoner er:
- 11 (en) deklarerer egen ansvar og ansvarlighed, at de airconditioning units vedrør denne erklæring belysning heri:
- 12 (en) déclare sous sa seule responsabilité que les modèles de air conditionnement à los cuales hace referencia la declaración.
- 13 (en) δηλώνει με αποκλειστική του ευθύνη ότι το προϊόν των κλιματιστικών ομοειδών στο οποίο αναφέρεται η παρούσα δήλωση:
- 14 (en) oglasuje pod svojom isključivom odgovornošću da su modeli klima uređaja na koje se ova izjava odnosi:
- 15 (en) dekla sou svojou výhradnou zodpovednosťou tieto modely de vzduchotechniky a que esta deklarácia sa týka:

- 08 estão em conformidade com a(s) seguinte(s) norma(s) ou outro(s) documento(s) normativo(s), desde que estes sejam utilizados de acordo com as nossas instruções:
- 09 correspondent følgende standard(er) eller andet relevante dokument(er), forudsat at disse anvendes i henhold til vores instruktioner:
- 10 overholder følgende standard(er) eller andre relevante dokument(er), forudsat at disse anvendes i henhold til vores instruktioner:
- 11 respectie overeenstemming met één of meer relevante document(en) of één of meer andere relevante document(en), onder voorzetting dat zij worden gebruikt overeenkomstig onze instructies:
- 12 respectie de volgende norm(en) of één of meer andere relevante document(en) of één of meer andere relevante document(en), onder voorzetting dat zij worden gebruikt overeenkomstig onze instructies:
- 13 vaststaat overeenkomstig de volgende standaard(en) en/of andere relevante document(en) en/of andere relevante document(en), onder voorzetting dat zij worden gebruikt overeenkomstig de volgende instructies:
- 14 za předpoklad, že jsou využity v souladu s našimi pokyny, obdobně následujícím normám nebo normativním dokumentům:
- 15 в складі з наступними стандартами (або іншими нормативними документами), за предпосилки, що вони будуть використовуватися згідно з нашими інструкціями:

Machinery 2006/42/EC Electromagnetic Compatibility 2014/30/EU Low Voltage 2014/35/EU

- 01 Directives, as amended.
- 02 Direktiven, med senere ændringer.
- 03 Direktiven, telles que modifiées.
- 04 Richtlijnen, zoals gewijzigd.
- 05 Directives, según se han modificado.
- 06 Direktive, come da modifica.
- 07 Оδηγίες, όπως έχουν τροποποιηθεί.
- 08 Directivas, conforme alteração em.
- 09 Директиви, згідно з внесенням змін.
- 10 Direktiver, med senere ændringer.
- 11 Direktiv, med forbeholdne ændringer.
- 12 Direktive, med forbeholdne ændringer.
- 13 Direktive, med forbeholdne ændringer.
- 14 v jebkonek z izmenjenj.
- 15 Spremenje, kako je izmenjeno.
- 16 irányelvek és módosítások rendelkezései.
- 17 z późniejszymi zmianami.
- 18 Direktivo, z amendingami respektive.
- 19 Direktiva, z ismenjenjami.
- 20 Direktivi kos modifikacijama.
- 21 Direktive, s izmenjenjami.
- 22 Direktive, s izmenjenjami.
- 23 Direktive, s izmenjenjami.
- 24 Direktive, s izmenjenjami.
- 25 Direktive, s izmenjenjami.

- 21 Zebraňka* jako je uvedeno v v ovisnosti o potvrzení od
- 22 Pastaba* kaip nurodyta ir kaip teigiamai įvertinta
- 23 Poznamka* kao što je određeno u i potvrđeno od strane
- 24 Poznámka* jako je uvedeno v v ovisnosti o potvrzení od
- 25 Not* jak je určeno v a pozitivně zjištěno
- 26 Not* kako je određeno u i potvrđeno od strane
- 27 Not* jak je určeno v a pozitivně zjištěno
- 28 Not* kako je određeno u i potvrđeno od strane
- 29 Not* jak je určeno v a pozitivně zjištěno
- 30 Not* kako je određeno u i potvrđeno od strane
- 31 Not* jak je určeno v a pozitivně zjištěno
- 32 Not* kako je određeno u i potvrđeno od strane
- 33 Not* jak je určeno v a pozitivně zjištěno
- 34 Not* kako je određeno u i potvrđeno od strane
- 35 Not* jak je určeno v a pozitivně zjištěno

<A>	DAIKIN.TCF.033A13/01-2019
	DEKRA (NB0344)
<C>	2178265.0551-EMC

- 13** Dáikin Europe N.V. on valituu laimaan Teknisen konstruktion.
- 14** Společnost Dáikin Europe N.V. má oprávnění ke kompletnímu technické konstrukce.
- 15** Dáikin Europe N.V. je ověřen za tradi Dáikin a technické konstrukce.
- 16** A Dáikin Europe N.V. posuzil a mizské konstrukční dokumenty a osvědčení.
- 17** Dáikin Europe N.V. má povolení ke zpracování dokumentace konstrukce.
- 18** Dáikin Europe N.V. este autorizat să completeze dosarul tehnic de construcție.
- 19** Dáikin Europe N.V. je pooblaščen za sestavo tehnične konstrukcije.
- 20** Dáikin Europe N.V. on valtuudet laimaan Teknisen konstruktion.
- 21** Dáikin Europe N.V. er ověřen za tradi Dáikin a technické konstrukce.
- 22** Dáikin Europe N.V. posuzil a mizské konstrukční dokumenty a osvědčení.
- 23** Dáikin Europe N.V. má povolení ke zpracování dokumentace konstrukce.
- 24** Spoločnosť Dáikin Europe N.V. je oprávnená vykonať súbor technickej konštrukcie.
- 25** Dáikin Europe N.V. je pooblaščen za sestavo tehnične konstrukcije.

Cuprins

1	Despre documentație	3
1.1	Despre acest document	3
Pentru instalator 4		
2	Despre cutie	4
2.1	Unitatea interioară	4
2.1.1	Pentru a scoate accesoriile din unitatea interioară	4
3	Pregătirea	4
3.1	Pregătirea locului de instalare	4
3.1.1	Cerințele locului de instalare pentru unitatea interioară	4
4	Instalarea	5
4.1	Montarea unității interioare	5
4.1.1	Instrucțiuni pentru instalarea unității interioare	5
4.1.2	Instrucțiuni pentru instalarea tubulaturii de evacuare	6
4.2	Conectarea tubulaturii agentului frigorific	7
4.2.1	Pentru a conecta tubulatura agentului frigorific la unitatea interioară	7
4.3	Conectarea cablajului electric	8
4.3.1	Specificații pentru componentele cablajului standard	8
4.3.2	Pentru a conecta cablajul electric la unitatea interioară	8
5	Configurare	9
5.1	Reglaje locale	9
6	Darea în exploatare	10
6.1	Listă de verificare înainte de darea în exploatare	10
6.2	Efectuarea probei de funcționare	11
6.3	Codurile de eroare în timpul efectuării probei de funcționare	12
7	Dezafectarea	12
8	Date tehnice	12
8.1	Schema tubulaturii: Unitatea interioară	12
8.2	Schema cablajului	12
8.2.1	Legenda schemei de conexiuni unificate	12
Pentru utilizator 13		
9	Despre sistem	13
10	Interfața utilizatorului	14
11	Înainte de exploatare	14
12	Funcționarea	14
12.1	Intervalul de exploatare	14
12.2	Exploatarea sistemului	15
12.2.1	Despre exploatarea sistemului	15
12.2.2	Despre răcire, încălzire, modul ventilator și funcționarea automată	15
12.2.3	Despre operațiunea de încălzire	15
12.2.4	Pentru a exploata sistemul	15
12.3	Utilizarea programului de uscare	15
12.3.1	Despre programul de uscare	15
12.3.2	Pentru a utiliza programul de uscare	15
12.4	Reglarea direcției fluxului de aer	15
12.4.1	Despre clapeta fluxului de aer	15
12.5	Fluxul de aer de circulare activă	16
12.5.1	Pentru a porni fluxul de aer de circulare activă	16
13	Întreținere și servicii	16
13.1	Precauții pentru întreținere și servicii	16
13.2	Curățarea filtrului de aer, a grilei aspirației, a orificiului de evacuare a aerului și a panourilor exterioare	17
13.2.1	Pentru a curăța filtrul de aer	17
13.2.2	Pentru a curăța grila aspirației	17
13.2.3	Pentru curățarea orificiului de evacuare a aerului și a panourilor exterioare	18
13.3	Întreținerea după o perioadă îndelungată de neutilizare	18
13.4	Întreținerea înainte de o perioadă îndelungată de neutilizare	18
13.5	Despre agentul frigorific	18
14	Depanarea	18
15	Dezafectarea	19
1	Despre documentație	
1.1	Despre acest document	
Public țintă		
Instalatori autorizați + utilizatorii finali		
INFORMAȚII		
Acest aparat este destinat utilizării de către utilizatori instruiți sau experți în magazine, în industria ușoară sau în ferme sau utilizării în scop comercial sau privat de către persoane nespecializate.		
Set documentație		
Acest document face parte din setul documentației. Setul complet este format din:		
<ul style="list-style-type: none"> ▪ Măsurile generale de protecție: <ul style="list-style-type: none"> ▪ Instrucțiuni de tehnică de securitate care trebuie citite înainte de instalare ▪ Format: Hârtie (în cutia unității interioare) ▪ Manual de instalare și exploatare a unității interioare: <ul style="list-style-type: none"> ▪ Instrucțiuni de instalare și exploatare ▪ Format: Hârtie (în cutia unității interioare) ▪ Ghid de referință pentru instalator și utilizator: <ul style="list-style-type: none"> ▪ Pregătirea instalării, bune practici, date de referință etc. ▪ Instrucțiuni detaliate pas cu pas și informații de fond pentru utilizare de bază și avansată ▪ Format: Fișiere digitale la http://www.daikineurope.com/support-and-manuals/product-information/ 		
Cele mai recente versiuni ale documentației furnizate pot fi disponibile pe site-ul Web Daikin regional sau prin intermediul distribuitorului.		
Documentația originală este scrisă în limba engleză. Toate celelalte limbi reprezintă traduceri.		
Manual de date tehnice		
<ul style="list-style-type: none"> ▪ Un subset al celor mai recente date tehnice este disponibil pe site-ul Daikin regional (accesibil publicului). ▪ Setul complet al celor mai recente date tehnice este disponibil pe extranet Daikin (se cere autentificare). 		

Pentru instalator

2 Despre cutie

2.1 Unitatea interioară



AVERTIZARE: MATERIAL INFLAMABIL

Agentul frigorific R32 (dacă e cazul) din această unitate este moderat inflamabil. Consultați specificațiile unității exterioare pentru tipul de agent frigorific care trebuie utilizat.

2.1.1 Pentru a scoate accesoriile din unitatea interioară

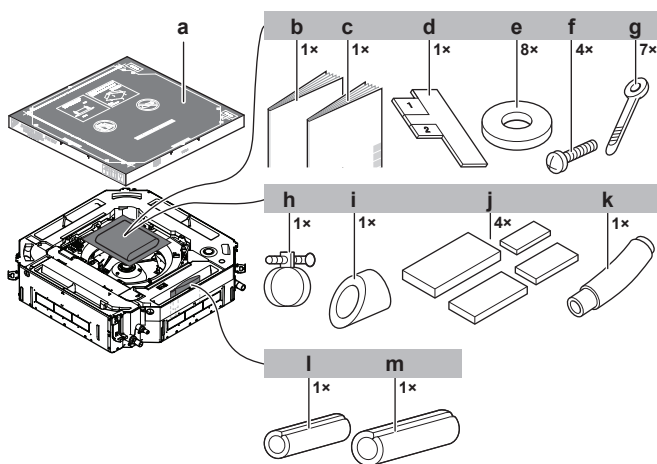

- a Șablon de hârtie pentru instalare (pe partea superioară a ambalajului)
- b Măsuri generale de protecție
- c Manual de instalare și exploatare a unității interioare
- d Ghidaj de instalare
- e Șaibe pentru urechile de susținere
- f Șuruburi (pentru prinderea temporară a șablonului de hârtie pentru instalare pe unitatea interioară)
- g Brățări autoblocante
- h Colier de metal
- i Piesă de izolare (conductă de evacuare)
- j Tampoane de etanșare: mare (conducta de evacuare), mediu 1 (conducta de gaz), mediu 2 (conducta de lichid), mic (cablaj electric)
- k Furtun de evacuare
- l Piesă de izolare: mică (conducta de lichid)
- m Piesă de izolare: mare (conducta de gaz)

3 Pregătirea

3.1 Pregătirea locului de instalare



AVERTIZARE

Aparatul trebuie depozitat într-o încăpere fără surse de aprindere cu funcționare continuă (de exemplu: flacăra deschisă, aparat cu gaz în funcțiune sau încălzitor electric în funcțiune).

3.1.1 Cerințele locului de instalare pentru unitatea interioară



INFORMAȚII

Nivelul de presiune sonoră este mai mic de 70 dBA.



PRECAUȚIE

Aparat neaccesibil publicului, instalați-l într-un asigurat, protejat împotriva accesului ușor.

Această unitate, atât de interior cât și de exterior, corespunde instalării într-un mediu comercial și unul industrial ușor.

- **Distanțarea.** Țineți cont de următoarele cerințe:

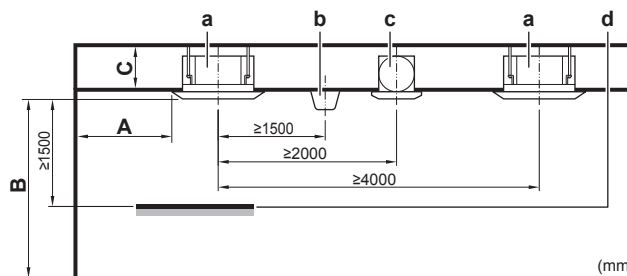

- A Distanța minimă față de perete (vezi mai jos)
- B Distanța minimă și maximă față de podea (vezi mai jos)
- C **Clasa 35~71:**
 ≥214 mm: În cazul instalației cu panou standard
 ≥256 mm: În cazul instalației cu panou proiectat
 ≥294 mm: În cazul instalației cu panou cu autocurățare
 ≥263 mm: În cazul instalației cu set de priză de aer proaspăt
Clasa 100~140:
 ≥256 mm: În cazul instalației cu panou standard
 ≥298 mm: În cazul instalației cu panou proiectat
 ≥306 mm: În cazul instalației cu set de priză de aer proaspăt
 ≥316 mm: În cazul instalației cu panou cu autocurățare
- a Unitate interioară
- b Iluminarea (figura prezintă iluminarea montată pe tavan, dar este permisă și iluminarea încastrată)
- c Ventilator de aer
- d Volum static (exemplu: masă)

- **A: Distanța minimă față de perete.** Depinde de direcțiile fluxului de aer spre perete.

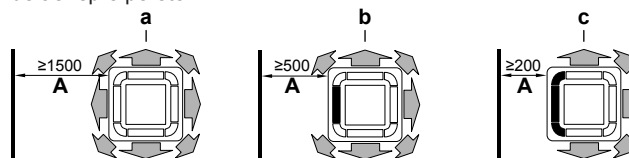

- a Orificiul de evacuare a aerului și colțurile deschise
- b Orificiul de evacuare a aerului închis, colțurile deschise (este necesar setul opțional de tampon de blocare)
- c Orificiul de evacuare a aerului închis și colțurile închise (este necesar setul opțional de tampon de blocare)

- **B: Distanța minimă și maximă față de podea:**

- Minim: 2,7 m pentru a evita atingerea accidentală.
- Maxim: Depinde de direcțiile fluxului de aer și de clasa de capacitate. De asemenea, asigurați-vă că reglajul local "Înălțimea tavanului" corespunde cu situația efectivă. Vezi "5.1 Reglaje locale" la pagina 9.

Direcția fluxului de aer...	Atunci B	
	FCAG35~71	FCAG100~140
În toate direcțiile	≤3,5 m	≤4,2 m
4 căi ^(a)	≤4,0 m	≤4,5 m
3 căi ^(a)	≤3,5 m	≤4,2 m

(a) Este necesar setul de blocare opțional

4 Instalarea

4.1 Montarea unității interioare

4.1.1 Instrucțiuni pentru instalarea unității interioare



INFORMAȚII

Echipament opțional. La instalarea echipamentului opțional, citiți de asemenea manualul de instalare al echipamentului opțional. În funcție de condițiile de pe teren, poate fi mai ușor să instalați mai întâi echipamentul opțional.

- **În cazul instalației cu set de priză de aer proaspăt.** Instalați setul de priză de aer proaspăt întotdeauna înainte de instalarea unității.
- **Panou decorativ.** Instalați panoul decorativ întotdeauna după instalarea unității.
- **Rezistența tavanului.** Verificați dacă tavanul este suficient de rezistent pentru a susține greutatea unității. Dacă există riscuri, întăriți tavanul înainte de a instala unitatea.
 - Pentru tavane existente, utilizați ancore.
 - Pentru tavane noi, utilizați insertii încastrate, ancore încastrate sau alte piese furnizate la fața locului.

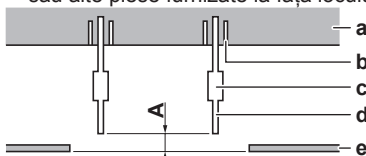

- A** 50~100 mm: În cazul instalației cu panou standard
 100~150 mm: În cazul instalației cu set de priză de aer proaspăt sau panou proiectat
 130~180 mm: În cazul instalației cu panou decorativ cu autocurățare
- a** Placă de tavan
b Ancoră
c Piuliță lungă sau piuliță de strângere
d Șurub de susținere
e Tavan suspendat

- **Șuruburile de susținere.** Pentru instalare folosiți șuruburi de susținere de M8~M10. Fixați urechea de susținere la șurubul de susținere. Fixați-o în siguranță, utilizând o piuliță și o șaibă din părțile superioară și inferioară ale urechii de susținere.

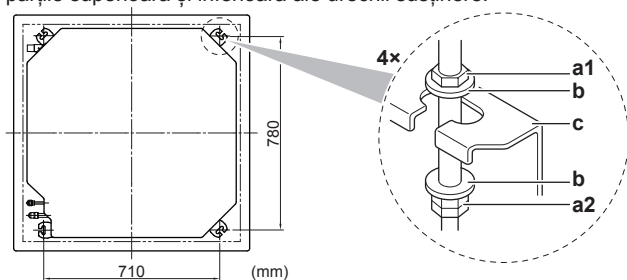

- a1** Piuliță (procurare la fața locului)
a2 Piuliță dublă (procurare la fața locului,)
b Șaibă (accesorii)
c Ureche de susținere (prinsă de unitate)

- **Șablon de hârtie pentru instalare** (partea superioară a ambalajului). Utilizați șablonul de hârtie pentru a determina poziționarea orizontală corectă. Acesta conține dimensiunile și centrele necesare. Puteți prinde șablonul de hârtie de unitate.

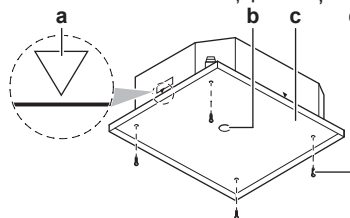

- a** Centrul unității
b Centrul deschiderii din tavan
c Șablon de hârtie pentru instalare (partea superioară a ambalajului)
d Șuruburi (accesorii)

- **Deschiderea din tavan și unitatea:**

- Asigurați-vă că deschiderea din tavan se încadrează în limitele următoare:

Minim: 860 mm pentru a putea instala unitatea.

Maxim: 910 mm pentru a asigura suprapunerea suficientă între panoul decorativ și tavanul suspendat. Dacă deschiderea din tavan este mai mare, adăugați material suplimentar de tavan.

- Asigurați-vă că unitatea și urechile sale de susținere (suspendare) sunt centrate în deschiderea din tavan.

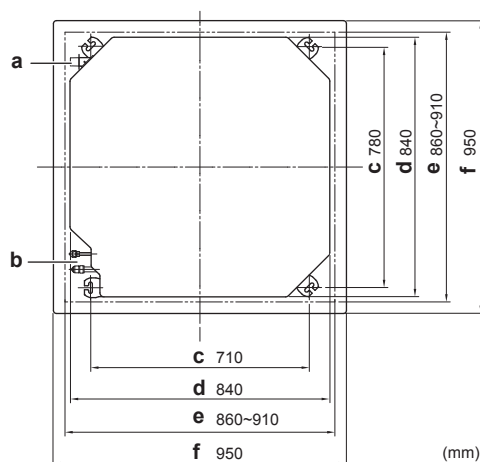

- a** Tubulatura de evacuare
b Tubulatura agentului frigorific
c Distanțarea urechilor de susținere
d Unitate
e Deschiderea din tavan
f Panou decorativ

	Dacă A	Atunci	
		B	C
	≥860 mm	10 mm	45 mm
	≤910 mm	35 mm	20 mm

- A** Deschiderea din tavan
B Distanța dintre unitate și deschiderea din tavan
C Suprapunerea între panoul decorativ și tavanul suspendat

- **Ghidajul de instalare.** Utilizați ghidajul de instalare pentru a determina poziția verticală corectă.

4 Instalarea

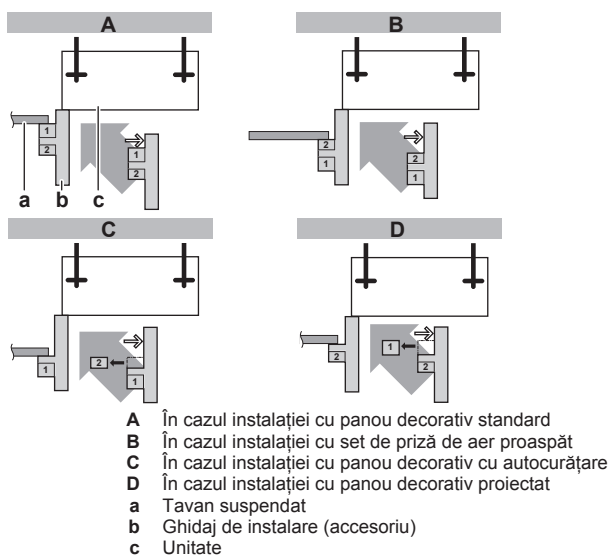

- **Nivelă.** Asigurați-vă că unitatea este orizontală la toate cele 4 colțurile cu ajutorul unei nivele sau cu un tub de vinil umplut cu apă.

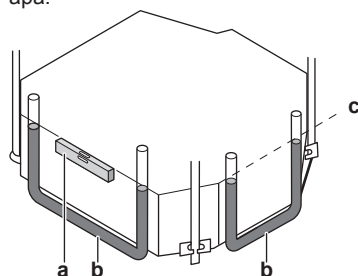

- a Nivelă
 b Tub de vinil
 c Nivelă cu bulă

NOTIFICARE

NU instalați unitatea înclinată. **Consecință posibilă:** Dacă se înclină unitatea spre direcția fluxului de condens (partea tubulaturii de evacuare este ridicată), întrerupătorul cu flotor se poate defecta cauzând scurgerea apei.

4.1.2 Instrucțiuni pentru instalarea tubulaturii de evacuare

Asigurați-vă că apa de condensare se poate evacua corespunzător. Aceasta implică:

- Instrucțiuni generale
- Racordarea tubulaturii de evacuare la unitatea interioară
- Depistarea scăpărilor de apă

Instrucțiuni generale

- **Lungimea conductei.** Mențineți tubulatura de evacuare cât mai scurtă posibil.
- **Dimensiunea conductei.** Mențineți dimensiunea conductei egală cu, sau mai mare decât cea a conductei de legătură (conductă de vinil cu diametrul nominal de 25 mm și diametrul exterior de 32 mm).
- **Panta.** Asigurați-vă că tubulatura de evacuare are pantă descendentă (cel puțin 1/100) pentru a preveni captarea aerului în tubulatură. Utilizați bare suspendate așa cum este prezentat.

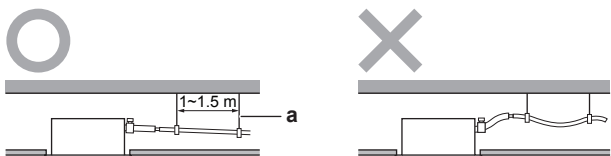

- a Bară suspendată
 O Admis
 X Interzis

- **Tubulatura ascendentă.** Dacă este necesară realizarea pantei, puteți instala o tubulatură ascendentă.
 - Înclinarea furtunului de evacuare: 0~75 mm pentru a evita tensionarea tubulaturii și pentru a evita bulele de aer.
 - Tubulatura ascendentă: ≤300 mm de la unitate, ≤675 mm perpendicular față de unitate.

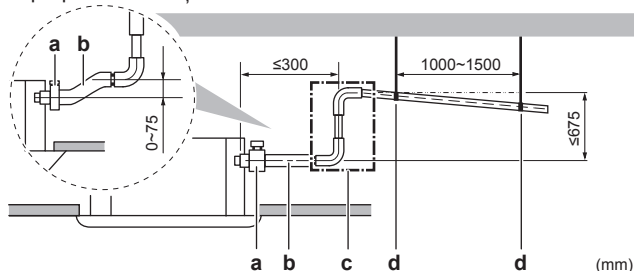

- a Colier de metal (accesoriu)
 b Furtun de evacuare (accesoriu)
 c Tubulatură de evacuare ascendentă (conductă de vinil cu diametrul nominal de 25 mm și diametrul exterior de 32 mm) (procurare la fața locului)
 d Bare suspendate (procurare la fața locului)

- **Condensarea.** Luați măsuri împotriva condensării. Izolați tubulatura de evacuare completă din clădire.
- **Combinarea conductelor de evacuare.** Puteți combina conductele de evacuare. Aveți grijă să utilizați conducte de evacuare și teuri cu secțiune corectă pentru capacitatea de funcționare a unităților.

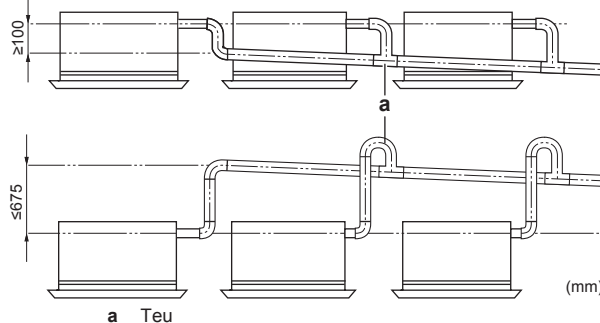

a Teu

Pentru a conecta tubulatura de evacuare la unitatea interioară

NOTIFICARE

Conectarea incorectă a furtunului de evacuare poate cauza scurgeri, cu deteriorarea spațiului de instalare și a zonei din jur.

- 1 Împingeți furtunul de evacuare, cât mai departe posibil peste conexiunea conductei de evacuare.
- 2 Strângeți colierul de metal până când capul șurubului este la mai puțin de 4 mm de colierul de metal.
- 3 Controlați pentru a depista scăpările de apă (vezi "[Depistarea scăpărilor de apă](#)" la pagina 7).
- 4 Instalați piesa de izolare (conductă de evacuare).
- 5 Înfășurați tamponul mare de etanșare (= izolație) în jurul colierului de metal și furtunului de evacuare, și fixați-l cu brățări autoblocante.
- 6 Conectați tubulatura de evacuare la furtunul de evacuare.

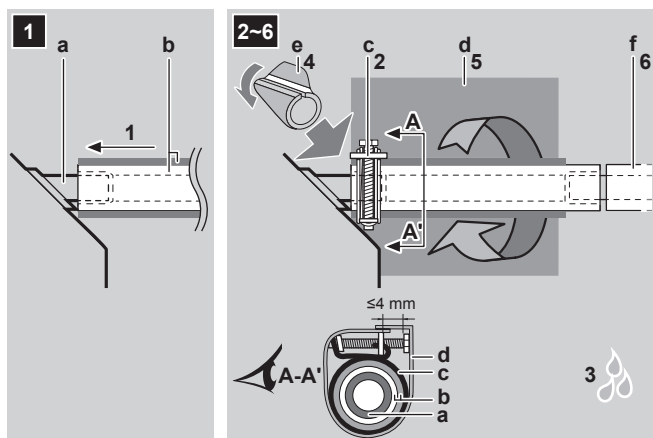

- a Conexiunea conductei de evacuare (prinsă de unitate)
 b Furtun de evacuare (accesoriu)
 c Colier de metal (accesoriu)
 d Tampon de etanșare mare (accesoriu)
 e Piesă de izolare (conductă de evacuare) (accesoriu)
 f Tubulatura de evacuare (procurare la fața locului)

Depistarea scăpărilor de apă

Procedeeul diferă în funcție de finalizarea sau nu a cablajului electric. Când cablajul electric nu este încă finalizat, trebuie să conectați temporar interfața utilizatorului și alimentarea cu energie la unitate.

Când cablajul electric nu este încă finalizat

- 1 Conectați temporar cablajul electric.
 - Scoateți capacul cutiei de distribuție (a).
 - Conectați interfața utilizatorului (b).
 - Conectați sursa de alimentare (1~ 220-240 V 50/60 Hz) și pământul (c).
 - Fixați la loc capacul cutiei de distribuție (a).

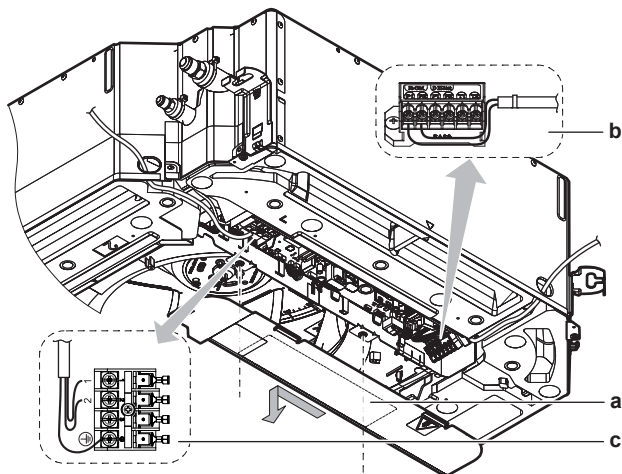

- 2 Cuplați alimentarea de la rețea.
- 3 Porniți operațiunea de răcire (a se vedea "6.2 Efectuarea probei de funcționare" la pagina 11).
- 4 Turnați treptat aproximativ 1 l de apă prin orificiul de ieșire a aerului, și vedeți dacă nu există scurgeri.

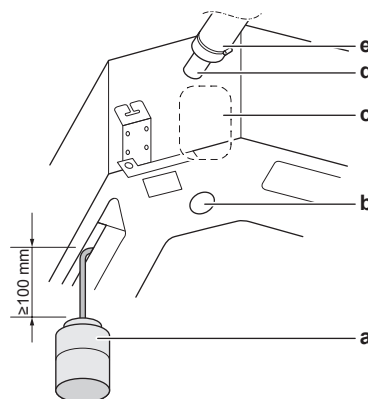

- a Stropitoare din material plastic
 b Orificiu de evacuare pentru întreținere (cu dop de cauciuc)
 Utilizați acest orificiu pentru a scurge apa din tava de evacuare.
 c Locul pompei de evacuare
 d Conexiunea conductei de evacuare
 e Conductă de evacuare

- 5 Opriți alimentarea de la rețea.
- 6 Deconectați cablajul electric.
 - Scoateți capacul cutiei de distribuție.
 - Deconectați sursa de alimentare și pământul.
 - Deconectați interfața utilizatorului.
 - Montați la loc capacul cutiei de distribuție.

Când cablajul electric este deja finalizat

- 1 Porniți operațiunea de răcire (vezi "6.2 Efectuarea probei de funcționare" la pagina 11).
- 2 Turnați treptat aproximativ 1 l de apă prin orificiul de ieșire a aerului, și verificați dacă există scăpări (vezi "Când cablajul electric nu este încă finalizat" la pagina 7).

4.2 Conectarea tubulaturii agentului frigorific



PERICOL: RISC DE ARSURI

4.2.1 Pentru a conecta tubulatura agentului frigorific la unitatea interioară



PRECAUȚIE

Instalați tubulatura sau componentele de agent frigorific într-o poziție în care este puțin probabil să fie expuse la substanțe care ar putea coroda componentele care conțin agent frigorific, exceptând cazul în care componentele sunt construite din materiale inerent rezistente la coroziune sau protejate adecvat față de coroziune.



AVERTIZARE: MATERIAL INFLAMABIL

Agentul frigorific R32 (dacă e cazul) din această unitate este moderat inflamabil. Consultați specificațiile unității exterioare pentru tipul de agent frigorific care trebuie utilizat.

- **Lungimea conductei.** Mențineți tubulatura de agent frigorific cât mai scurtă posibil.
- **Racordurile mandrinate.** Racordați tubulatura de agent frigorific la unitate prin racorduri mandrinate.
- **Izolația.** Izolați tubulatura de agent frigorific de pe unitatea interioară după cum urmează:

4 Instalarea

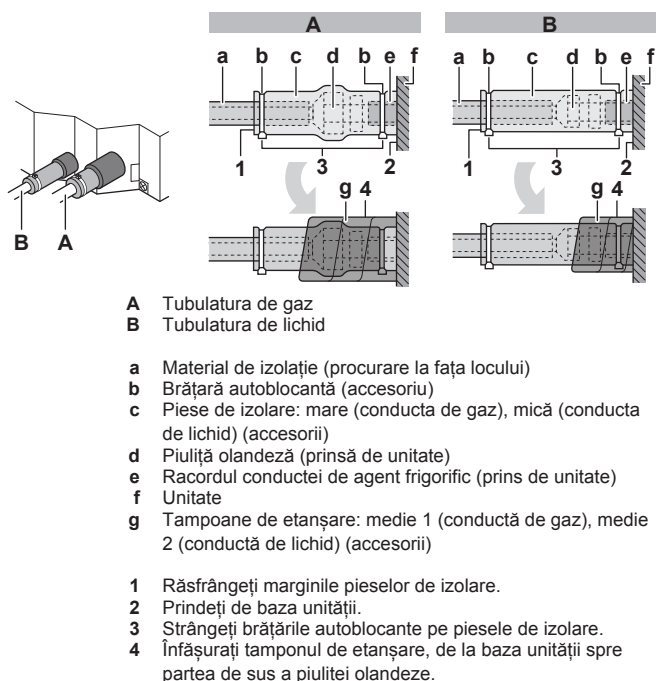

NOTIFICARE

Aveți grijă să izolați întreaga tubulatură de agent frigorific. Tubulatura expusă putea cauza condensare.

4.3 Conectarea cablajului electric



PERICOL: RISC DE ELECTROCUTARE



AVERTIZARE

Utilizați ÎNTOTDEAUNA cablu multicolor pentru cablurile de alimentare electrică.



AVERTIZARE

Utilizați un întreruptor de tip separare de contact la toți poli, cu o separare de cel puțin 3 mm între punctele de contact ceea ce asigură deconectarea completă la supratensiune de categoria a III-a.



AVERTIZARE

Dacă cordonul de alimentare este deteriorat, acesta TREBUIE înlocuit de fabricant, agentul de service sau de persoane similare calificate pentru a evita pericolele.

4.3.1 Specificații pentru componentele cablajului standard

Component	Specificație
Cablu de interconectare (interior la exterior)	Cablu cu 4 fire 1.5 mm ² ~2.5 mm ² și aplicabil pentru 220~240 V H05RN-F (60245 IEC 57)
Cablul interfeței utilizatorului	Cordoane de vinil cu manta de 0,75 - 1,25 mm ² sau cabluri (2 miezuri) Maxim 500 m H03VV-F (60227 IEC 52)

4.3.2 Pentru a conecta cablajul electric la unitatea interioară



NOTIFICARE

- Urmăți schema de conexiuni (livrată cu unitatea, plasată în interiorul capacului pentru service).
- Pentru instrucțiuni despre modul de conectare a panoului decorativ și a setului de senzor, consultați manualul de instalare livrat cu panoul sau cu setul.
- Asigurați-vă că fixarea la loc a capacului pentru service nu este obstrucționată de cablajul electric.

Este important să se mențină separate între ele cablajul alimentării de la rețea și cel al transmisiei. Pentru a evita orice interferență electrică, distanța dintre cele două cablaje trebuie să fie ÎNTOTDEAUNA de cel puțin 50 mm.



NOTIFICARE

Aveți grijă să mențineți linia de alimentare și linia de transmisie la distanță una de cealaltă. Cablajul transmisiei și cablajul alimentării de la rețea se pot intersecta, dar nu pot merge paralele între ele.

- 1 Scoateți capacul pentru service.
- 2 **Cablul interfeței utilizatorului:** Treceți cablul prin șasiu, conectați cablul la regleta de conexiuni, și fixați cablul cu o brățară autoblocantă.
- 3 **Cablu de interconectare** (interior la exterior): Treceți cablul prin șasiu, conectați cablul la regleta de conexiuni (asigurați-vă că numerele se potrivesc cu numerele de pe unitatea exterioară, și conectați conductorul de împământare), și fixați cablul cu o brățară autoblocantă.
- 4 Împărțiți tamponanele mici de izolare (accesoriu) și înfășurați-le în jurul cablurilor pentru a preveni pătrunderea apei în unitate. Astupați toate golurile pentru a preveni pătrunderea animalelor mici în sistem.



AVERTIZARE

Luați măsurile necesare pentru a împiedica animalele de talie mică să se adăpostească în unitate. Animalele de talie mică care ating piesele electrice pot cauza defectuni, fum sau incendiu.

- 5 Fixați la loc capacul pentru service.



NOTIFICARE

La închiderea capacului pentru service, cuplul de strângere a șuruburilor trebuie să fie ≤1,5 N•m.

- Următoarea instalare este pentru tipul pereche sau multisistem. Pentru mai multe opțiuni de instalare, consultați Ghidul de referință al instalatorului pentru unitatea interioară.

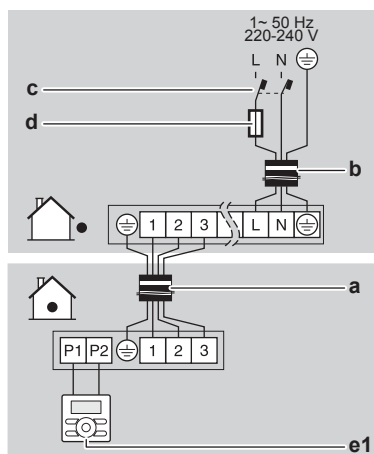

a Cablu de interconectare

- b Cablu de alimentare
c Întreruptor pentru scurgeri la pământ
d Siguranță
e1 Interfața principală a utilizatorului

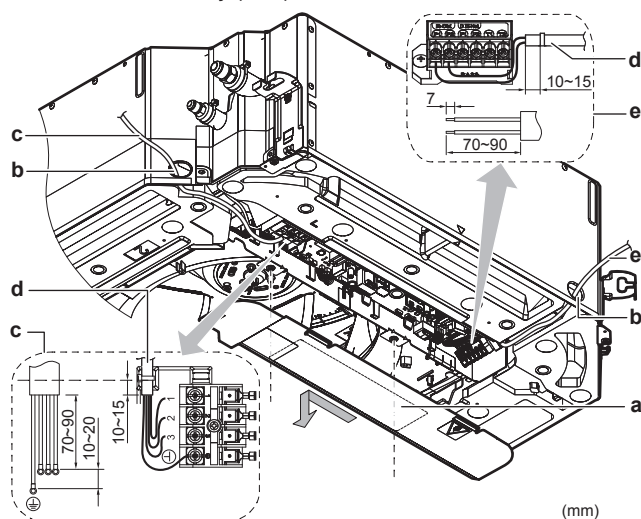

- a Capac pentru service (cu schema de conexiuni pe spate)
b Deschideri pentru cabluri
c Conectarea cablului de interconectare (inclusiv împământarea)
d Brățară autoblocantă
e Conectarea cablului interfeței utilizatorului

5 Configurare

5.1 Reglaje locale

Efectuați următoarele reglaje locale astfel încât acestea să corespundă configurației efective a instalației și nevoilor utilizatorului:

- Înălțimea tavanului
- Panou decorativ proiectat (dacă este cazul)
- Direcția fluxului de aer
- Volumul de aer atunci când comanda termostatului este oprită
- Este timpul ca filtrul de aer să fie curățat

Setare: Înălțimea tavanului

Această setare trebuie să corespundă distanței efective până la podea, clasei de capacitate și direcțiilor fluxului de aer.

- Pentru curenți de aer pe 3 căi și pe 4 căi (care necesită un set opțional de tampon de blocare), consultați manualul de instalare al setului opțional de tampon de blocare.
- Pentru fluxul de aer în toate direcțiile, utilizați tabelul de mai jos.

Dacă distanța până la podea este (m)	Atunci ¹		
	M	C1	C2
≤2,7	13 (23)	0	01
2,7 < x ≤ 3,0			02
3,0 < x ≤ 3,5			03

Setare: Tip de panou decorativ

La instalarea sau schimbarea tipului de panou decorativ, verificați ÎNTOTDEAUNA dacă sunt setate valorile corecte.

Dacă se folosește panoul decorativ ...	Atunci ¹		
	M	C1	C2
Standard sau autocurățare	13 (23)	15	01
Proiectare			02

Setare: Direcția fluxului de aer

Această setare trebuie să corespundă direcțiilor efective ale fluxului de aer utilizat. Consultați manualul de instalare al setului opțional de tampon de blocare, și manualul interfeței utilizatorului.

Implicit: 01 (= flux de aer în toate direcțiile)

Exemplu:

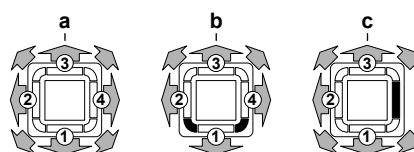

- a Flux de aer în toate direcțiile
b flux de aer pe 4 căi (toate orificiile de evacuare a aerului deschise, 2 colțuri închise) (este necesar setul opțional de tampon de blocare)
c flux pe 3 căi (1 orificiu de evacuare a aerului închis, toate colțurile deschise) (este necesar setul opțional de tampon de blocare)

Setare: Volumul de aer atunci când comanda termostatului este oprită

Această setare trebuie să corespundă nevoilor utilizatorului. Ea determină turația ventilatorului unității interioare în timpul situației de termostat oprit.

- 1 Dacă ați setat funcționarea ventilatorului, setați viteza volumară a aerului:

	Dacă doriți		Atunci ¹		
	Unitate exterioară		M	C1	C2
	General	3MXM, 4MXM, 5MXM			
În timpul operațiunii de răcire	LL ²		12 (22)	6	01
	Volum configurat ²				02

⁽¹⁾ Reglajele locale sunt definite după cum urmează:

- **M**: Număr de mod – **Primul număr**: pentru grup de unități – **Numărul între paranteze**: pentru unitate individuală
- **C1**: Primul număr de cod
- **C2**: Al doilea număr de cod
- **■**: Implicit

⁽²⁾ Turația ventilatorului:

- **LL**: Turație joasă a ventilatorului
- **Volum configurat**: Turația ventilatorului corespunde turației setate de utilizator (mică, medie, mare) cu ajutorul butonului de turație a ventilatorului de pe interfața utilizatorului.
- **Supravegherea 1, 2**: Ventilatorul este oprit, dar funcționează pentru scurt timp la fiecare 6 minute pentru a detecta temperatura încăperii la turația joasă a ventilatorului (1) sau la volum configurat (2).

6 Darea în exploatare

	Dacă doriți		Atunci ¹		
	Unitate exterioară		M	C1	C2
	General	3MXM, 4MXM, 5MXM			
În timpul operațiunii de încălzire	LL ²	Supraveghere a 1 ²	12 (22)	3	01
	Volum configurat ²	Supraveghere a 2 ²			02

Setare: Este timpul ca filtrul de aer să fie curățat

Această setare trebuie să corespundă contaminării aerului din încăperea. Ea determină intervalul la care notificarea (**ESTE TIMPUL CA FILTRUL DE AER SĂ FIE CURĂȚAT**) este afișată pe interfața utilizatorului. Când utilizați o interfață de utilizator fără fir, trebuie de asemenea să setați adresa (vezi manualul de instalare a interfeței utilizatorului).

Dacă doriți un interval de... (contaminarea aerului)	Atunci ¹		
	M	C1	C2
±2500 h (ușoară)	10 (20)	0	01
±1250 h (grea)			02
Fără notificare		3	02

Setarea individuală într-un sistem de funcționare simultană

Recomandăm utilizarea interfeței opționale a utilizatorului pentru a seta unitatea secundară.

Executați următorii pași:

- Schimbați al doilea număr de cod la 02 pentru a efectua setarea individuală pe unitatea secundară.

Dacă doriți să setați unitatea secundară ca...	Atunci ¹		
	M	C1	C2
Setare unificată	21(11)	01	01
Setare individuală			02

- Efectuați configurarea locală pentru unitatea principală.
- Decuplați întrerupătorul principal al alimentării la rețea.
- Deconectați telecomanda de unitatea principală și conectați-o la unitatea secundară.
- Schimbați la setare individuală.
- Efectuați configurarea locală pentru unitatea secundară.
- Decuplați întrerupătorul principal al alimentării de la rețea sau, în cazul mai multor unități secundare, repetați pașii anteriori pentru toate unitățile secundare.
- Deconectați interfața utilizatorului de unitatea secundară și reconectați-o la unitatea principală.

Nu este nevoie să recablați telecomanda de la unitatea principală dacă este utilizată interfața opțională a utilizatorului. (Totuși, îndepărtați conductorii legați la placa de borne a interfeței utilizatorului unității principale)

⁽¹⁾ Reglajele locale sunt definite după cum urmează:

- M:** Număr de mod – **Primul număr:** pentru grup de unități – **Numărul între paranteze:** pentru unitate individuală
- C1:** Primul număr de cod
- C2:** Al doilea număr de cod
- :** Implicite

⁽²⁾ Turația ventilatorului:

- LL:** Turație joasă a ventilatorului
- Volum configurat:** Turația ventilatorului corespunde turației setate de utilizator (mică, medie, mare) cu ajutorul butonului de turație a ventilatorului de pe interfața utilizatorului.
- Supravegherea 1, 2:** Ventilatorul este oprit, dar funcționează pentru scurt timp la fiecare 6 minute pentru a detecta temperatura încăperii la turația joasă a ventilatorului (1) sau la volum configurat (2).

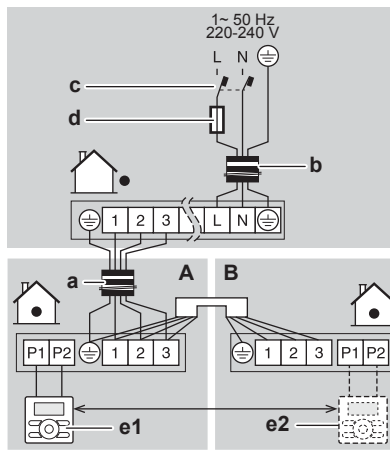

- A Unitate principală
- B Unitate secundară
- a Cablu de interconectare
- b Cablu de alimentare
- c Întrerupător pentru scurgeri la pământ
- d Siguranță
- e1 Interfața principală a utilizatorului
- e2 Interfața opțională a utilizatorului

6 Darea în exploatare



NOTIFICARE

Nu utilizați NICIODATĂ unitatea fără termistoare și/sau întrerupătoare/senzori de presiune. Se poate arde compresorul.

6.1 Listă de verificare înaintea dării în exploatare

După instalarea unității, controlați mai întâi următoarele elemente. După efectuarea tuturor verificărilor de mai jos, unitatea TREBUIE închisă, NUMAI atunci poate fi cuplată alimentarea de la rețea a unității.

<input type="checkbox"/>	Ați citit în întregime instrucțiunile de instalare, conform descrierii din ghidul de referință al instalatorului .
<input type="checkbox"/>	Unitățile interioare sunt montate corespunzător.
<input type="checkbox"/>	În cazul în care se utilizează o interfață de utilizator fără fir: Panoul decorativ al unității interioare cu receptor de infraroșii este instalat.
<input type="checkbox"/>	Unitatea exterioară este montată corect.
<input type="checkbox"/>	NU există faze lipsă sau faze inversate .
<input type="checkbox"/>	Sistemul este împământat corespunzător și bornele de împământare sunt strânse.

<input type="checkbox"/>	Siguranțele sau dispozitivele de protecție locale sunt instalate conform acestui document și NU au fost șuntate.
<input type="checkbox"/>	Tensiunea de alimentare trebuie să corespundă tensiunii de pe eticheta de identificare a unității.
<input type="checkbox"/>	NU există conexiuni slăbite sau componente electrice deteriorate în cutia de distribuție.
<input type="checkbox"/>	Rezistența izolației compresorului este corespunzătoare.
<input type="checkbox"/>	NU există componente deteriorate sau conducte presate în unitățile interioare și exterioare.
<input type="checkbox"/>	NU există scurgeri ale agentului frigorific .
<input type="checkbox"/>	S-au instalat conducte de dimensiunea corectă și conductele sunt izolate corespunzător.
<input type="checkbox"/>	Ventilele de închidere (gaz și lichid) de la unitatea exterioară sunt complet deschise.

6.2 Efectuarea probei de funcționare

Această sarcină este aplicabilă numai când se utilizează interfața utilizatorului BRC1E52 sau BRC1E53. Când se utilizează orice altă interfață de utilizator, consultați manualul de instalare sau manualul de service al interfeței utilizatorului.



NOTIFICARE

Nu întrerupeți proba de funcționare.



INFORMAȚII

Lumina de fundal. Pentru a efectua o acțiune de pornire/oprire pe interfața utilizatorului, nu este nevoie ca lumina de fundal să fie aprinsă. Pentru orice altă acțiune, ea trebuie aprinsă mai întâi. Lumina de fundal este aprinsă timp de ±30 secunde când apăsați un buton.

1 Executați pașii introductivi.

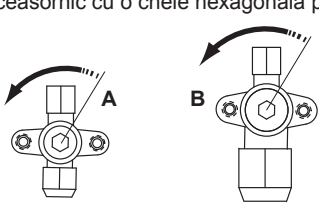
#	Acțiune
1	Deschideți ventilul de închidere pentru lichid (A) și ventilul de închidere pentru gaz (B) prin scoaterea capacului ventilului și rotirea în sens opus acelor de ceasornic cu o cheie hexagonală până se oprește. 
2	Închideți capacul pentru deservire pentru a preveni electrocutarea.
3	Cuplați alimentarea de la rețea cu 6 ore înainte de punerea în funcțiune pentru a proteja compresorul.
4	Pe interfața utilizatorului, setați unitatea la modul de răcire.

2 Începeți proba de funcționare

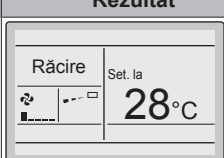
#	Acțiune	Rezultat
1	Mergeți la meniul de pornire.	

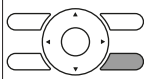
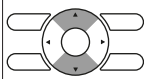
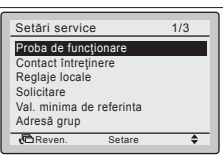
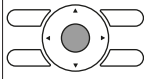
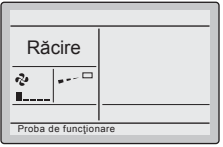
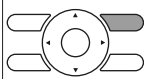
#	Acțiune	Rezultat
2	Apăsați cel puțin 4 secunde. 	Se afișează meniul Setări service.
3	Selectați Proba de funcționare. 	
4	Apăsați. 	Proba de funcționare este afișat pe meniul de pornire. 
5	Apăsați în cel mult 10 secunde. 	Proba de funcționare începe.

3 Verificați funcționarea timp de 3 minute.

4 Verificați funcționarea direcției fluxului de aer.

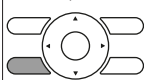
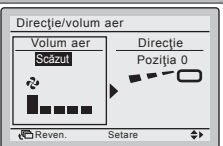
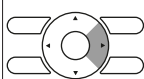
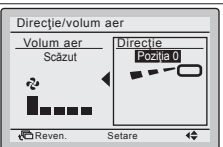
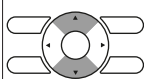
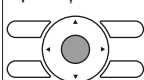
#	Acțiune	Rezultat
1	Apăsați. 	
2	Selectați Poziția 0. 	
3	Schimbați poziția. 	În cazul în care clapeta fluxului de aer din unitatea interioară se mișcă, funcționarea este corespunzătoare. Dacă nu, funcționarea nu este corespunzătoare.
4	Apăsați. 	Se afișează meniul de pornire.

5 Opriti proba de funcționare.

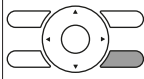
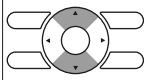
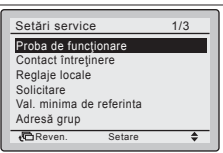
#	Acțiune	Rezultat
1	Apăsați cel puțin 4 secunde. 	Se afișează meniul Setări service.
2	Selectați Proba de funcționare. 	

7 Dezafectarea

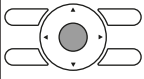
#	Acțiune	Rezultat
3	Apăsați. 	Unitatea revine la funcționare normală, și este afișat meniul de pornire.

6.3 Codurile de eroare în timpul efectuării probei de funcționare

Dacă instalarea unității exterioare NU fost efectuată corect, pe interfața utilizatorului pot fi afișate următoarele coduri de eroare:













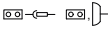

Cod de eroare	Cauză posibilă
Nimic afișat (nu este afișată temperatura setată curent)	<ul style="list-style-type: none"> Cablajul este deconectat sau există o eroare de cablaj (între sursa de alimentare și unitatea exterioară, între unitatea exterioară și unitățile interioare, între unitatea interioară și interfața utilizatorului). Siguranța de pe PCI a unității exterioare sau interioare s-a ars.
E3, E4 sau L8	<ul style="list-style-type: none"> Ventilele de închidere sunt închise. Priza de aer sau evacuarea aerului este blocată.
E7	Există o fază lipsă în cazul de unităților de alimentare cu curent trifazat. Notă: Funcționarea va fi imposibilă. Decuplați alimentarea de la rețea, reverificați cablajul, și schimbați între ele două dintre cele trei faze electrice.
L4	Priza de aer sau evacuarea aerului este blocată.
U0	Ventilele de închidere sunt închise.
U2	<ul style="list-style-type: none"> Există un dezechilibru de tensiune. Există o fază lipsă în cazul de unităților de alimentare cu curent trifazat. Notă: Funcționarea va fi imposibilă. Decuplați alimentarea de la rețea, reverificați cablajul, și schimbați între ele două dintre cele trei faze electrice.

8.2 Schema cablajului

8.2.1 Legenda schemei de conexiuni unificate

Pentru piesele aplicate și numerotare, consultați schema de conexiuni de pe unitate. Numerotarea pieselor se face cu numere arabe în ordine crescătoare pentru fiecare piesă și este reprezentată în prezentarea de mai jos prin simbolul "*" din codul piesei.

Simboluri:

	Întreruptor		Împământare de protecție
	Conexiune		Împământare de protecție (șurub)
	Conector		Redresor
	Pământ		Conector de releu
	Cablaj de legătură		Conector de scurtcircuitare
	Siguranță		Bornă
	Unitate interioară		Regletă de conexiuni

Cod de eroare	Cauză posibilă
U4 sau UF	Cablajul de ramificare dintre unități nu este corect.
UA	Unitatea exterioară și interioară sunt incompatibile.

7 Dezafectarea



NOTIFICARE

Nu încercați să dezmembrați sistemul pe cont propriu: dezmembrarea sistemului, tratarea agentului frigorific, a uleiului și a altor componente TREBUIE să se conformeze legislației în vigoare. Unitățile trebuie tratate într-o instalație specializată de tratament pentru reutilizare, reciclare și recuperare.

8 Date tehnice

- Un **subset** al celor mai recente date tehnice este disponibil pe site-ul Daikin regional (accesibil publicului).
- Setul complet** al celor mai recente date tehnice este disponibil pe extranet Daikin (se cere autentificare).

8.1 Schema tubulaturii: Unitatea interioară

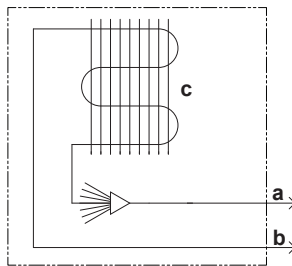

- a Racordul conductei de lichid
- b Racordul conductei de gaz
- c Schimbător de căldură



Unitate exterioară ○ ● Clemă pentru cablaj

Culori:

BLK	Negru	ORG	Portocaliu
BLU	Albastru	PNK	Roz
BRN	Maro	PRP, PPL	Mov
GRN	Verde	RED	Roșu
GRY	Gri	WHT	Alb
		YLW	Galben

Legende:

A*P	Placă cu circuite imprimate
BS*	Buton pornit/oprit, întrerupător de punere în funcțiune
BZ, H*C	Buzer
C*	Condensator

AC*, CN*, E*, HA*, HE*, HL*, HN*, HR*, MR*_A, MR*_B, S*, U, V, W, X*A, K*R_*	Conexiune, conector	PTC*	PTC termistor
D*, V*D	Diodă	Q*	Tranzistor de poartă bipolar izolat (IGBT)
DB*	Punte de diodă	Q*DI	Înteruptor pentru scurgeri la pământ
DS*	Comutator DIP	Q*L	Dispozitiv de protecție la suprasarcină
E*H	Încălzitor	Q*M	Contact termic
FU*, F*U, (pentru caracteristici, consultați PCI-ul din interiorul unității)	Siguranță	R*	Rezistență
FG*	Conector (împământare șasiu)	R*T	Termistor
H*	Cablaj	RC	Receptor
H*P, LED*, V*L	Bec de control, diodă emițătoare de lumină	S*C	Comutator limitator
HAP	Diodă emițătoare de lumină (semnalizare întreținere verde)	S*L	Înteruptor cu flotor
HIGH VOLTAGE	Tensiune înaltă	S*NPH	Senzor de presiune (întaltă)
IES	Senzor Intelligent eye (ochi inteligent)	S*NPL	Senzor de presiune (joasă)
IPM*	Modul de alimentare inteligentă	S*PH, HPS*	Presostat (întaltă)
K*R, KCR, KFR, KHuR, K*M	Relev magnetic	S*PL	Presostat (joasă)
L	Fază	S*T	Termostat
L*	Bobină	S*RH	Senzor de umiditate
L*R	Reactanță	S*W, SW*	Înteruptor de punere în funcțiune
M*	Motor pas cu pas	SA*, F1S	Descărcător
M*C	Motorul compresorului	SR*, WLU	Receptorul de semnal
M*F	Motorul ventilatorului	SS*	Comutator selector
M*P	Motorul pompei de evacuare	SHEET METAL	Placă fixă regletă de conexiuni
M*S	Motor de balansare	T*R	Transformator
MR*, MRCW*, MRM*, MRN*	Relev magnetic	TC, TRC	Emițător
N	Nul	V*, R*V	Varistor
n=*, N=*	Număr de treceri prin miezul de ferită	V*R	Punte de diodă
PAM	Modulație de impuls-amplitudine	WRC	Telecomandă fără cablu
PCB*	Placă cu circuite imprimate	X*	Bornă
PM*	Modul de alimentare	X*M	Regletă de conexiuni (bloc)
PS	Comutarea alimentării de la rețea	Y*E	Bobina ventilului electronic de destindere
		Y*R, Y*S	Bobina ventilului electromagnetic de inversare
		Z*C	Miez de ferită
		ZF, Z*F	Filtru de zgomot

Pentru utilizator

9 Despre sistem

Unitatea interioară a acestei instalații de aer condiționat în sistem split poate fi utilizat pentru aplicații de încălzire/răcire.



NOTIFICARE

NU folosiți sistemul în alte scopuri. Pentru a evita deteriorarea calității, NU utilizați unitatea pentru a răci instrumente de precizie, alimente, plante, animale sau lucrări de artă.



NOTIFICARE

Pentru modificările sau extinderile ulterioare ale sistemului dvs.:

Este disponibilă și trebuie consultată o prezentare generală completă a combinațiilor admisibile (pentru extinderile ulterioare ale sistemului) în manualul de date tehnice. Luați legătura cu instalatorul pentru a primi informații suplimentare și recomandări profesionale.

10 Interfața utilizatorului

10 Interfața utilizatorului



PRECAUȚIE

- Nu atingeți niciodată piesele interne ale telecomenzii.
- Nu scoateți panoul frontal. La atingere, unele piese din interior sunt periculoase și pot cauza dereglări ale mașinii. Pentru verificarea și reglarea pieselor interne, solicitați distribuitorul.

Acest manual de exploatare va oferi o imagine de ansamblu neexhaustivă a principalelor funcții ale sistemului.

Pentru informații suplimentare despre interfața utilizatorului, consultați manualul de exploatare a interfeței utilizatorului instalate.

11 Înainte de exploatare



AVERTIZARE

Această unitate conține piese electrice și fierbinți.



AVERTIZARE

Înainte de punerea în funcțiune a unității, asigurați-vă că instalarea a fost efectuată corect de un instalator.



PRECAUȚIE

Nu este sănătos să vă expuneți organismul la un curent de aer pentru o perioadă lungă de timp.



PRECAUȚIE

Pentru a evita lipsa de oxigen, aerisiți suficient încăperea dacă împreună cu sistem se folosește un echipament cu arzător.



PRECAUȚIE

NU exploatați sistemul în timp ce pulverizați insecticid în încăperea. Substanțele chimice s-ar putea acumula în unitate, punând în pericol sănătatea persoanelor hipersensibile la substanțele chimice.



NOTIFICARE

Aveți grijă să cuplați alimentarea cu 6 ore înainte de punerea în funcțiune pentru a avea curent la încălzitorul carterului și pentru a proteja compresorul.

Acest manual de exploatare este pentru următoarele sisteme cu comandă standard. Înainte de a începe exploatarea, luați legătura cu distribuitorul pentru funcționarea care corespunde tipului și mărcii sistemului dvs. Dacă instalația dvs. are sistemul de control executat la comandă, cereți distribuitorului funcționarea care corespunde sistemului dvs.

Moduri de funcționare:

- Încălzire și răcire (aer la aer).
- Operațiune numai ventilator (aer la aer).

12 Funcționarea

12.1 Intervalul de exploatare

Pentru o exploatare eficientă și în condiții de siguranță, folosiți sistemul în următoarele domenii de temperatură și umiditate.

În combinație cu unități exterioare cu R410A			
Unități exterioare		Răcire	Încălzire
RR71~125		-15~46°C DB	—
		12~28°C WB	—
RQ71~125		-5~46°C DB	-10~15°C WB
		12~28°C WB	10~27°C DB
RXS35~60		-10~46°C DB	-15~18°C WB
		14~28°C WB	10~30°C DB
3MXS40~68 4MXS68~80 5MXS90		-10~46°C DB	-15~18°C WB
		14~28°C WB	10~30°C DB
RZQG71~140		-15~50°C DB	-20~15,5°C WB
		12~28°C WB	10~27°C DB
RZQSG71~140		-15~46°C DB	-15~15,5°C WB
		14~28°C WB	10~27°C DB
RZQ200~250		-5~46°C DB	-15~15°C WB
		14~28°C WB	10~27°C DB
AZQS71		-15~46°C DB	-15~15,5°C WB
		14~28°C WB	10~27°C DB
AZQS100~140		-5~46°C DB	-15~15,5°C WB
		14~28°C WB	10~27°C DB
Umiditatea din interior		≤80% ^(a)	Umiditatea din interior

În combinație cu unități exterioare cu R32			
Unități exterioare		Răcire	Încălzire
RXM35~60		-10~46°C DB	-15~24°C DB -15~18°C WB
		14~28°C DB	10~30°C DB
3MXM40~68 4MXM68~80 5MXM90		-10~46°C DB	-15~24°C DB -15~18°C WB
		18~37°C DB 14~28°C WB	10~30°C DB
RZAG35~60		-20~52°C DB	-20~24°C DB -21~18°C WB
		17~38°C DB 12~28°C WB	10~27°C DB
RZAG71~140		-20~52°C DB	-20~24°C DB -20~18°C WB
		17~38°C DB 12~28°C WB	10~27°C DB
RZASG71~140		-15~46°C DB	-15~21°C DB -15~15,5°C WB
		20~38°C DB 14~28°C WB	10~27°C DB

În combinație cu unități exterioare cu R32			
Unități exterioare		Răcire	Încălzire
AZAS71~140		-5~46°C DB	-15~21°C DB -15~15,5°C WB
		20~38°C DB 14~28°C WB	10~27°C DB
Umiditatea din interior		≤80% ^(a)	

Simbol	Explicație
	Temperatura din exterior
	Temperatura din interior

(a) Pentru a evita condensarea și scurgerea apei din unitate. Dacă temperatura sau umiditatea sunt în afara acestor valori, se pot activa dispozitivele de siguranță și instalația de aer condiționat poate să nu funcționeze.

12.2 Exploatarea sistemului

12.2.1 Despre exploatarea sistemului

- Pentru a proteja unitatea, cuplați întrerupătorul principal de alimentare la rețea cu 6 ore înainte de punerea în funcțiune.
- Dacă alimentarea de la rețea este decuplată în timpul funcționării, aparatul va reporni automat după ce alimentarea se restabilește.

12.2.2 Despre răcire, încălzire, modul ventilator și funcționarea automată

- Debitul de aer se poate autoregla în funcție de temperatura din încăperea sau ventilatorul se poate opri imediat. Aceasta nu este o defecțiune.

12.2.3 Despre operațiunea de încălzire

Atingerea temperaturii fixate la operațiunea generală de încălzire poate dura mai mult decât la operațiunea de răcire.

Pentru a preîntâmpina scăderea capacității de încălzire sau suflarea de aer rece, se efectuează următoarea operațiune.

Operațiunea de dezghețare

În operațiunea de încălzire, înghețarea serpentinei răcite cu aer a unității exterioare sporește în timp, restrângând transferul de energie spre serpentina unității de răcire. Capacitatea de încălzire scade și sistemul trebuie să intre în operațiunea de dezghețare pentru a putea elimina gheața de pe serpentina unității exterioare. În timpul operațiunii de dezghețare, capacitatea de încălzire pe partea unității interioare va scădea temporar până la finalizarea dezghețării. După dezghețare, unitatea își va recâștiga capacitatea maximă de încălzire.

Unitatea interioară va opri funcționarea ventilatorului, ciclul agentului frigorific se va inversa și energia din interiorul clădirii va fi utilizată pentru dezghețarea serpentinei unității exterioare.

Unitatea interioară va indica operațiunea de dezghețare pe afișaj

Pornirea la cald

Pentru a preveni suflarea de aer rece din unitatea interioară la începerea operațiunii de încălzire, ventilatorul interior este oprit automat. Afișajul interfeței de utilizator prezintă . Poate dura puțin până ce ventilatorul pornește. Aceasta nu este o defecțiune.

12.2.4 Pentru a exploata sistemul

- 1 Apăsați de mai multe ori butonul de selectare a modului de funcționare de pe interfața utilizatorului și selectați modul de funcționare preferat.

Modul de răcire

Modul de încălzire

Modul numai ventilator

- 2 Apăsați butonul întrerupător de pe interfața de utilizator.

Rezultat: Becul indicator al funcționării se luminează și sistemul începe să funcționeze.

12.3 Utilizarea programului de uscare

12.3.1 Despre programul de uscare

- Funcția acestui program este să reducă umiditatea în încăperea cu o scădere minimă a temperaturii (răcire minimă a încăperii).
- Microcalculatorul determină automat temperatura și turația ventilatorului (nu poate fi reglat cu interfața de utilizator).
- Sistemul nu intră în funcțiune dacă temperatura din încăperea este scăzută (<20°C).

12.3.2 Pentru a utiliza programul de uscare

Pentru a începe

- 1 Apăsați butonul de selectare a modului de funcționare de pe interfața utilizatorului de mai multe ori și selectați (programarea modului de uscare).

- 2 Apăsați butonul întrerupător al interfeței de utilizator.

Rezultat: Becul indicator al funcționării se luminează și sistemul începe să funcționeze.

Oprirea

- 3 Apăsați butonul întrerupător de pe interfața de utilizator încă o dată.

Rezultat: Becul indicator al funcționării se stinge și sistemul încetează să funcționeze.



NOTIFICARE

Nu decuplați alimentarea de la rețea imediat după oprirea unității, ci așteptați cel puțin 5 minute.

12.4 Reglarea direcției fluxului de aer

Consultați manualul de exploatare a interfeței de utilizator.

12.4.1 Despre clapeta fluxului de aer



Unități flux dublu + flux multiplu



Pentru următoarele condiții, microcalculatorul controlează direcția fluxului de aer astfel încât aceasta poate fi diferită față de afișaj.

Răcire	Încălzire
<ul style="list-style-type: none"> • Când temperatura din încăperea este mai coborâtă decât temperatura fixată. 	<ul style="list-style-type: none"> • La începerea exploatarei. • Când temperatura din încăperea este mai ridicată decât temperatura fixată. • La operațiunea de dezghețare.

13 Întreținere și deservire

Răcire	Încălzire
<ul style="list-style-type: none"> La funcționare continuă cu fluxul de aer în direcție orizontală. În cursul exploatării continue cu flux de aer orientat în jos în timpul răcirii cu o unitate suspendată de tavan sau montată pe perete, microcalculatorul poate controla direcția fluxului, iar indicația interfeței de utilizator se va schimba de asemenea. 	

Direcția fluxului de aer poate fi reglată în unul din următoarele moduri:

- Clapeta fluxului de aer își reglează poziția.
- Direcția fluxului de aer poate fi fixată de utilizator.
- Automat  și poziția dorită .



AVERTIZARE

Nu atingeți niciodată priza de evacuare a aerului sau lamelele orizontale în timpul funcționării clapetei oscilante. Vă puteți prinde degetele sau se poate defecta unitatea.



NOTIFICARE

- Limita mobilă a clapetei poate fi modificată. Luați legătura cu distribuitorul pentru detalii. (numai pentru flux dublu, flux multiplu, de colț, suspendat de tavan și montare pe perete).
- Evitați funcționarea în direcție orizontală . Acest lucru poate cauza depunerea de umezeală sau de praf pe tavan sau pe clapetă.



12.5 Fluxul de aer de circulare activă

Utilizați fluxul de aer de circulare activă pentru a încălzi sau răci mai repede încăperea.

12.5.1 Pentru a porni fluxul de aer de circulare activă

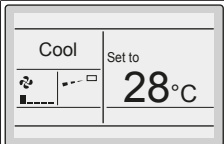
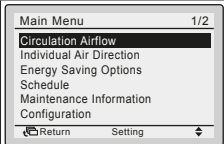
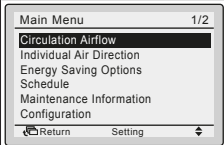
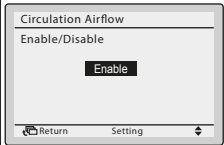
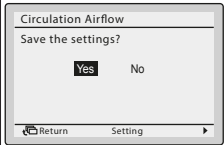
- Setați fluxul de aer de circulare activă

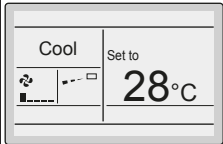
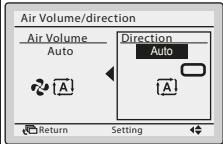
1	Mergeți la ecranul inițial.	
2	Apăsați.	
3	Selectați fluxul de aer de circulare	
4	Alegeți activare și confirmați.	
5	Confirmați setarea.	

6	Mergeți la ecranul inițial.	
7	Verificați ca volumul/direcția aerului să fie setate la automat. Dacă nu setate la automat.	 

- Porniți unitatea prin interfața utilizatorului.

13 Întreținere și deservire

13.1 Precauții pentru întreținere și service



PRECAUȚIE

Nu introduceți degetele, tije sau orice alte obiecte în priză sau în orificiul de evacuare a aerului. Când ventilatorul se rotește cu turații mari, poate cauza accidentări.



NOTIFICARE

Nu inspectați sau întrețineți niciodată singuri unitatea. Solicitați o persoană calificată pentru service în vederea efectuării acestei lucrări. Ca utilizator final puteți totuși curăța filtrul de aer, grila aspirației, orificiul de evacuare a aerului și panourile exterioare.



AVERTIZARE

Când se arde o siguranță, nu înlocuiți niciodată siguranța arsă cu una având amperajul eronat sau cu alți conductori. Folosirea cablului sau a cablului de cupru poate cauza defectarea unității sau poate declanșa un incendiu.



PRECAUȚIE

După o utilizare de lungă durată, controlați dacă suportul unității și accesoriile nu prezintă semne de deteriorare. Dacă sunt deteriorate, unitatea poate cădea, cauzând accidentări.



NOTIFICARE

NU ștergeți panoul de comandă al telecomenzii cu benzină, diluant, praf chimic, etc. Panoul se poate decolora sau acoperirea se poate desprinde. Dacă este grav murdar, înmuiați o cârpă într-un detergent neutru, diluat cu apă, stoarceți-o bine și ștergeți panoul. Ștergeți-l cu o altă cârpă uscată.



PRECAUȚIE

Înainte de a accesa bornele, asigurați-vă că ați întrerupt alimentarea de la rețea.



NOTIFICARE

Când curățați schimbătorul de căldură, aveți grijă să scoateți cutia de distribuție, motorul ventilatorului, pompa de evacuare și întrerupătorul cu flotor. Apa sau detergenții pot deteriora izolația componentelor electronice, cauzând arderea acestora.

13.2 Curățarea filtrului de aer, a grilei aspirației, a orificiului de evacuare a aerului și a panourilor exterioare

! PRECAUȚIE

Opriiți unitatea înainte de a curăța filtrul de aer, grila de aspirație, orificiul de evacuare a aerului și panourile exterioare.

13.2.1 Pentru a curăța filtrul de aer

Când se curăță filtrul de aer:

- În principiu: Curățați la 6 luni. Dacă aerul din încăperea este extrem de contaminat, măriți frecvența curățării.
- În funcție de setări, interfața utilizatorului poate afișa notificarea **ESTE TIMPUL CA FILTRUL DE AER SĂ FIE CURĂȚAT**. Curățați filtrul de aer când se afișează notificarea.
- Dacă murdăria nu mai poate fi curățată, schimbați filtrul de aer (= echipament opțional).

Cum se curăță filtrul de aer:

! NOTIFICARE

Nu folosiți apă de 50°C sau mai caldă. **Consecință posibilă:** Decolorare și deformare.

- 1 Deschideți grila aspirației.

Panou standard:

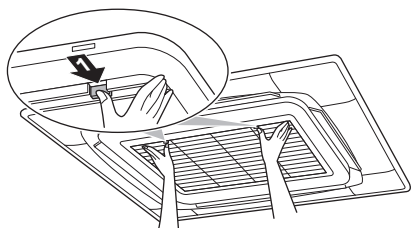

Panou proiectat:

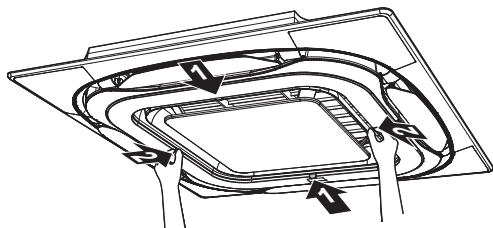

- 2 Îndepărtați filtrul de aer.

Panou standard:

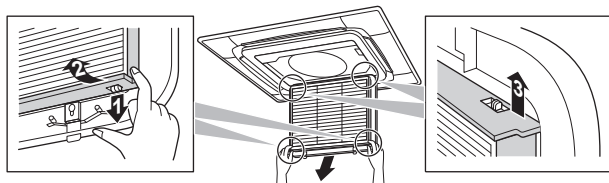

Panou proiectat:

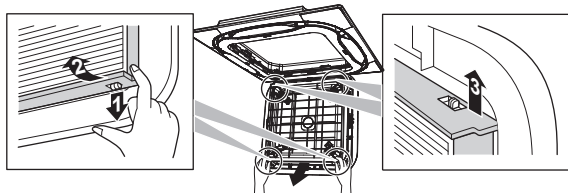

- 3 Curățați filtrul de aer. Folosiți un aspirator sau spălați cu apă. Dacă filtrul de aer este foarte murdar, utilizați o perie moale și un detergent neutru.

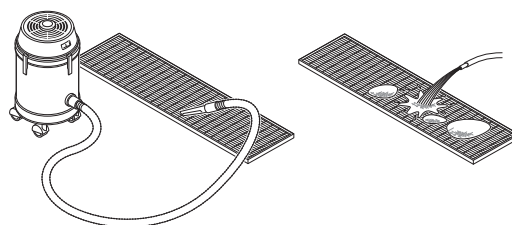

- 4 Uscați filtrul de aer la umbră.

- 5 Fixați la loc filtrul de aer și închideți grila aspirației.

- 6 Cuplați alimentarea de la rețea.

- 7 Apăsăți butonul de **RESETARE A INDICATORULUI FILTRULUI**.

Rezultat: Notificarea **ESTE TIMPUL CA FILTRUL DE AER SĂ FIE CURĂȚAT** dispăre de pe interfața utilizatorului.

13.2.2 Pentru a curăța grila aspirației

! NOTIFICARE

Nu folosiți apă de 50°C sau mai caldă. **Consecință posibilă:** Decolorare și deformare.

- 1 Deschideți grila aspirației.

Panou standard:

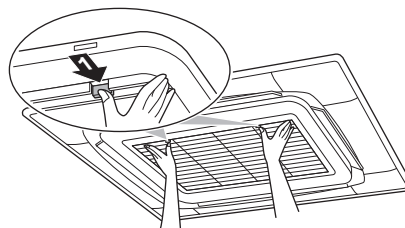

Panou proiectat:

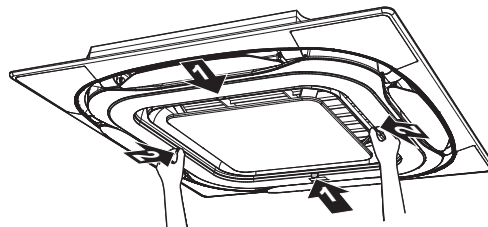

- 2 Scoateți grila aspirației.

Panou standard:

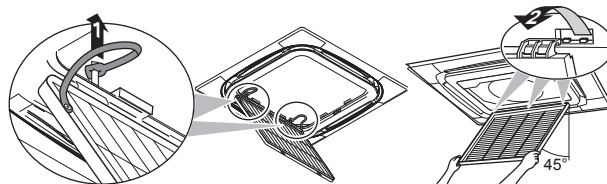

Panou proiectat:

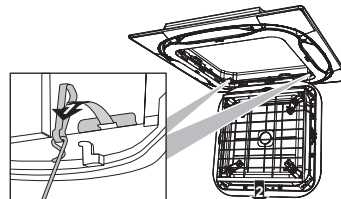

- 3 Îndepărtați filtrul de aer.

14 Depanarea

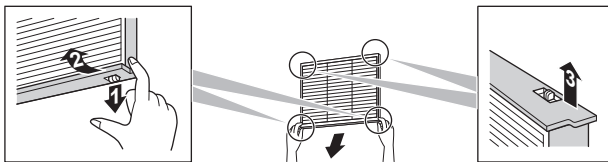

- 4 Curățați grila aspirației. Spălați cu o perie moale și apă sau un detergent neutru. Dacă grila aspirației este foarte murdară, utilizați un detergent obișnuit de bucătărie, lăsați-l pe ea 10 minute, apoi clătiți-o cu apă.
- 5 Puneți la loc filtrul de aer și grila aspirației, și închideți grila aspirației.

13.2.3 Pentru curățarea orificiului de evacuare a aerului și a panourilor exterioare



AVERTIZARE

Nu lăsați unitatea interioară să se ude. **Consecință posibilă:** Electrocutare sau incendiu.



NOTIFICARE

- NU folosiți benzină, benzen, diluant, praf de șlefuit, insecticid lichid. **Consecință posibilă:** Decolorare și deformare.
- NU folosiți apă sau aer de 50°C sau mai cald. **Consecință posibilă:** Decolorare și deformare.
- Nu frecați tare când spălați paleta cu apă. **Consecință posibilă:** Etanșarea suprafeței se poate desprinde.

Curățați cu o cârpă moale. Dacă îndepărtarea petelor este dificilă, utilizați apă sau un detergent neutru.

13.3 Întreținerea după o perioadă îndelungată de neutilizare

De ex., la începutul sezonului.

- Verificați și îndepărtați tot ce ar putea bloca orificiile de admisie și de evacuare ale unităților interioare și unităților exterioare.
- Curățați filtrele de aer și carcasele unităților interioare (vezi "13.2.1 Pentru a curăța filtrul de aer" la pagina 17 și "13.2.3 Pentru curățarea orificiului de evacuare a aerului și a panourilor exterioare" la pagina 18).
- Cuplați alimentarea de la rețea cu cel puțin 6 ore înainte de acționarea unității pentru a asigura o exploatare fără probleme. Imediat după cuplarea alimentării de la rețea, apare afișajul interfeței de utilizator.

13.4 Întreținerea înainte de o perioadă îndelungată de neutilizare

De ex., la sfârșitul sezonului.

- Lăsați unitățile interioare să funcționeze în operațiunea numai ventilator circa jumătate de zi pentru a usca interiorul unităților. Consultați "12.2.2 Despre răcire, încălzire, modul ventilator și funcționarea automată" la pagina 15 pentru detalii privind operațiunea numai ventilator.
- Decuplați alimentarea de la rețea. Afișajul interfeței de utilizator dispare.
- Curățați filtrele de aer și carcasele unităților interioare (vezi "13.2.1 Pentru a curăța filtrul de aer" la pagina 17 și "13.2.3 Pentru curățarea orificiului de evacuare a aerului și a panourilor exterioare" la pagina 18).

13.5 Despre agentul frigorific

Acest produs conține gaze fluorurate cu efect de seră. NU eliberați gazul în atmosferă.

Tipul de agent frigorific: R32

Valoare potențială de încălzire globală (GWP): 675

Tip de agent frigorific: R410A

Valoare potențială de încălzire globală (GWP): 2087,5



NOTIFICARE

Legislația în vigoare privind gaze fluorurate cu efect de seră impune ca încărcătura de agent frigorific a unității să fie indicată atât în greutate, cât și în echivalent CO₂.

Formula pentru calculul cantității de CO₂ în tone echivalente: Valoarea GWP a agentului frigorific × încărcătura totală de agent frigorific [în kg] / 1000

Luăți legătura cu instalatorul pentru informații suplimentare.



AVERTIZARE: MATERIAL INFLAMABIL

Agentul frigorific R32 (dacă e cazul) din această unitate este moderat inflamabil. Consultați specificațiile unității exterioare pentru tipul de agent frigorific care trebuie utilizat.



AVERTIZARE

Aparatul trebuie depozitat într-o încăpere fără surse de aprindere cu funcționare continuă (de exemplu: flacăra deschisă, aparat cu gaz în funcțiune sau încălzitor electric în funcțiune).



AVERTIZARE

- NU perforați și nu aruncați în foc piesele din circuitul agentului frigorific.
- NU folosiți materiale de curățare sau mijloace de accelerare a procesului de dezghețare, altele decât cele recomandate de producător.
- Rețineți că agentul frigorific din interiorul sistemului este inodor.



AVERTIZARE

R410A este a agent frigorific necombustibil, iar R32 este un agent frigorific moderat inflamabil; în mod normal nu se scurge. Dacă agentul frigorific se scurge în încăpere și vine în contact cu flacăra de la un arzător, un încălzitor, sau o mașină de gătit, acest lucru poate cauza un incendiu (în cazul R32), sau formarea unui gaz nociv.

Opriti toate dispozitivele de încălzire cu ardere, aerisiți încăperea, și luați legătura cu distribuitorul de unde ați cumpărat unitatea.

Nu folosiți unitatea până ce persoana autorizată pentru service nu confirmă repararea piesei cu scurgeri de agent frigorific.

14 Depanarea

Dacă survine una dintre următoarele defecțiuni, luați măsurile prezentate mai jos și luați legătura cu distribuitorul.

**AVERTIZARE**

Oprii funcționarea și întrerupeți alimentarea de la rețea dacă survin fenomene neobișnuite (miros de ars, etc.).

Lăsarea în funcțiune a unității în astfel de situații poate cauza defecțiuni, electrocutare sau incendiu. Luați legătura cu distribuitorul.

Sistemul trebuie reparat de o persoană calificată pentru întreținere.

Defecțiune	Măsură
Dacă se activează frecvent un dispozitiv de protecție precum o siguranță, un întreruptor, sau un întreruptor de scurgere la pământ, ori comutatorul ON/OFF nu funcționează corespunzător.	Oprii întrerupătorul principal de alimentare.
Dacă din unitate se scurge apă.	Oprii funcționarea.
Întrerupătorul de punere în funcțiune NU funcționează corespunzător.	Oprii alimentarea de la rețea.
Dacă afișajul interfeței de utilizator indică numărul unității, becul indicator al funcționării clipește și apare codul de defecțiune.	Anunțați distribuitorul și comunicați-i codul de defecțiune.

Dacă sistemul nu funcționează corespunzător, exceptând cazurile menționate mai sus, și nu este evidentă nici una dintre defecțiunile menționate mai sus, investigați sistemul conform următoarelor proceduri.

**INFORMAȚII**

Consultați ghidul de referință pentru utilizator aflat pe <http://www.daikineurope.com/support-and-manuals/product-information/> pentru mai multe recomandări pentru depanare.

Dacă după verificarea tuturor elementelor de mai sus nu puteți remedia singur problema, luați legătura cu instalatorul și comunicați-i simptomele, denumirea completă a modelului de unitate (cu numărul de fabricație dacă este posibil) și data instalării (menționată probabil pe cartela de garanție).

15 Dezafectarea

**NOTIFICARE**

Nu încercați să dezmembrați sistemul pe cont propriu: dezmembrarea sistemului, tratarea agentului frigorific, a uleiului și a altor componente TREBUIE să se conformeze legislației în vigoare. Unitățile trebuie tratate într-o instalație specializată de tratament pentru reutilizare, reciclare și recuperare.

ERC



DAIKIN INDUSTRIES CZECH REPUBLIC s.r.o.
U Nové Hospody 1/1155, 301 00 Plzeň Skvrňany, Czech Republic

DAIKIN EUROPE N.V.
Zandvoordestraat 300, B-8400 Oostende, Belgium

Copyright 2018 Daikin

4P535626-1B 2019.01