

FTXP20M5V1B
FTXP25M5V1B
FTXP35M5V1B

ATXP20M5V1B
ATXP25M5V1B
ATXP35M5V1B

romană

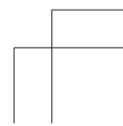
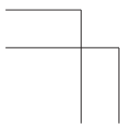

1	Despre documentație	3
1.1	Despre acest document	3
2	Despre cutie	3
2.1	Unitatea interioară	3
2.1.1	Pentru a scoate accesoriile din unitatea interioară	3
3	Despre unitate	4
3.1	Configurația sistemului	4
3.2	Intervalul de exploatare	4
4	Pregătirea	4
4.1	Pregătirea locului de instalare	4
4.1.1	Cerințele locului de instalare pentru unitatea interioară	4
4.2	Pregătirea tubulaturii agentului frigorific	4
4.2.1	Cerințele tubulaturii de agent frigorific	4
4.2.2	Izolarea tubulaturii de agent frigorific	5
5	Instalarea	5
5.1	Deschiderea unității interioare	5
5.1.1	Pentru a scoate panoul frontal	5
5.1.2	Pentru a reinstala panoul frontal	5
5.1.3	Pentru a scoate grila frontală	5
5.1.4	Pentru a reinstala grila frontală	5
5.1.5	Pentru a scoate capacul cutiei cablajului electric	5
5.1.6	Pentru a deschide capacul pentru service	6
5.2	Instalarea unității interioare	6
5.2.1	Pentru a instala placa de montare	6
5.2.2	Pentru a perfora un orificiu în perete	6
5.2.3	Pentru a scoate capacul orificiului conductei	7
5.2.4	Asigurarea drenajului	7
5.3	Conectarea tubulaturii agentului frigorific	8
5.3.1	Indicații la racordarea tubulaturii de agent frigorific	8
5.3.2	Pentru a conecta tubulatura agentului frigorific la unitatea interioară	8
5.4	Conectarea cablajului electric	9
5.4.1	Pentru a conecta cablajul electric la unitatea interioară	9
5.5	Finalizarea instalării unității interioare	9
5.5.1	Pentru a izola tubulatura de evacuare, tubulatura agentului frigorific și cablul de interconectare	9
5.5.2	Pentru a trece conductele prin orificiul în perete	10
5.5.3	Pentru a fixa unitatea pe placa de montare	10
6	Configurare	10
6.1	Pentru a seta o adresă diferită	10
7	Darea în exploatare	11
7.1	Lista de verificare înainte de darea în exploatare	11
7.2	Efectuarea probei de funcționare	12
7.2.1	Pentru a efectua o probă de funcționare în sezonul de iarnă	12
8	Dezafectarea	12
9	Date tehnice	13
9.1	Schema de conexiuni	13

1 Despre documentație

1.1 Despre acest document



INFORMAȚII

Asigurați-vă că utilizatorul are documentația tipărită și rugați-l să o păstreze pentru consultare ulterioară.

Public țintă



INFORMAȚII

Acest aparat este destinat utilizării de către utilizatori instruiți sau experți în magazine, în industria ușoară sau în ferme sau utilizării în scop comercial sau privat de către persoane nespecializate.

Set documentație

Acest document face parte din setul documentației. Setul complet este format din:

• Măsuri generale de precauție:

- Instrucțiuni de tehnica securității pe care TREBUIE să le citiți înainte de instalare
- Format: Hârtie (în cutia unității interioare)

• Manualul de instalare a unității interioare:

- Instrucțiuni de instalare
- Format: Hârtie (în cutia unității interioare)

• Ghidul de referință al instalatorului:

- Pregătirea instalării, bune practici, date de referință,...
- Format: Fișiere digitale la <http://www.daikineurope.com/support-and-manuals/product-information/>

Cele mai recente versiuni ale documentației furnizate pot fi disponibile pe site-ul Web Daikin regional sau prin intermediul distribuitorului.

Documentația originală este scrisă în limba engleză. Toate celelalte limbi reprezintă traduceri.

Manual de date tehnice

- Un **subset** al celor mai recente date tehnice este disponibil pe site-ul Daikin regional (accesibil publicului).
- **Setul complet** al celor mai recente date tehnice este disponibil pe extranet Daikin (se cere autentificare).

2 Despre cutie

2.1 Unitatea interioară



INFORMAȚII

Următoarele figuri sunt doar exemple și pot să NU se potrivească complet cu dispunerea sistemului dvs.

2.1.1 Pentru a scoate accesoriile din unitatea interioară

1 Scoateți accesoriile de pe fundul pachetului.

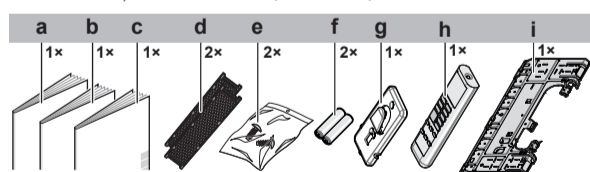

- a Manual de instalare
- b Manual de exploatare

3 Despre unitate

- c Măsuri generale de protecție
- d Filtru de dezodorizare de titan-apatit și filtru cu particule de argint (numai pentru FTXP)
- e Șurub de fixare a unității interioare (M4×12L). Consultați "5.5.3 Pentru a fixa unitatea pe placa de montare" la pagina 10.
- f Baterie uscată AAA.LR03 (alcalină) pentru interfața utilizatorului
- g Suportul interfeței utilizatorului
- h Interfața utilizatorului
- i Placă de montare

3 Despre unitate



AVERTIZARE: MATERIAL INFLAMABIL

Agentul frigorific din interiorul acestei unități este ușor inflamabil.

3.1 Configurația sistemului

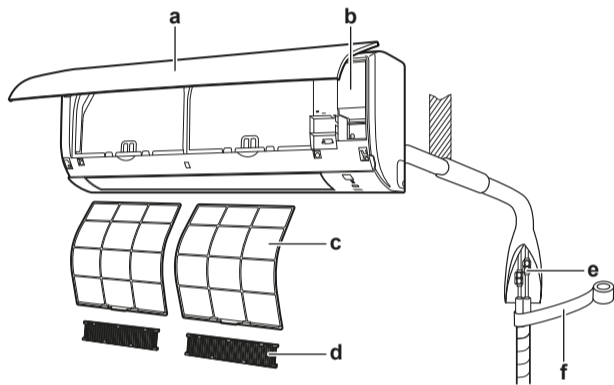

- a Unitate interioară
- b Capac de service
- c Filtru de aer
- d Filtru de dezodorizare de titan-apatit și filtru cu particule de argint (numai pentru FTXP)
- e Tubulatură de agent frigorific, furtun de scurgere și cablu de interconectare
- f Bandă izolatoare

3.2 Intervalul de exploatare

Mod de funcționare	Interval de funcționare
Răcire ^{(a)(b)}	<ul style="list-style-type: none"> • Temperatura din exterior: -10~46°C • Temperatura din interior: 18~32°C • Umiditatea din interior: ≤80%
Încălzire ^(a)	<ul style="list-style-type: none"> • Temperatura din exterior: -15~24°C • Temperatura din interior: 10~30°C
Uscare ^(a)	<ul style="list-style-type: none"> • Temperatura din exterior: -10~46°C • Temperatura din interior: 18~32°C • Umiditatea din interior: ≤80%

- Dacă funcționează în afara domeniului de exploatare:
- (a) Un dispozitiv de siguranță poate opri funcționarea sistemului.
 - (b) În unitatea interioară s-ar putea forma condens care picură.

4 Pregătirea

4.1 Pregătirea locului de instalare



AVERTIZARE

Aparatul trebuie depozitat într-o încăpere fără surse de aprindere cu funcționare continuă (de exemplu: flacără deschisă, aparat cu gaz în funcțiune sau încălzitor electric în funcțiune).

4.1.1 Cerințele locului de instalare pentru unitatea interioară



INFORMAȚII

Nivelul de presiune sonoră este mai mic de 70 dBA.

- **Debitul aerului.** Asigurați-vă că nimic nu blochează fluxul de aer.
- **Evacuarea.** Asigurați-vă că apa de condensare se poate evacua corespunzător.
- **Izolarea peretelui.** Când condițiile de la perete depășesc 30°C și umiditatea relativă de 80%, sau dacă aerul proaspăt este antrenat spre perete, atunci este necesară o izolație suplimentară (spumă de polietilenă cu grosimea minimă de 10 mm).
- **Rezistența pereților.** Verificați dacă peretele sau podeaua sunt suficient de rezistente pentru a susține greutatea unității. Dacă există riscuri, întăriți peretele sau podeaua înainte de a instala unitatea.
- **Distanțarea.** Instalați unitatea la cel puțin 1,8 m de podea și țineți cont de următoarele cerințe pentru distanțele dintre pereți și plafon:

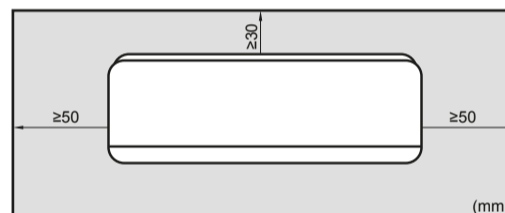

4.2 Pregătirea tubulaturii agentului frigorific

4.2.1 Cerințele tubulaturii de agent frigorific

Diametrul tubulaturii de agent frigorific

Utilizați aceleași diametre ca racordurile de pe unitățile exterioare:

Clasă	Tubulatură de lichid L1	Tubulatură de gaz L1
20~35	Ø6,4	Ø9,5

Materialul tubulaturii de agent frigorific

- **Materialul tubulaturii:** Cupru fără sudură, dezoxidat cu acid fosforic.
- **Racorduri mandrinate:** Utilizați numai material moale.
- **Categoria de duritate și grosimea tubulaturii:**

Diametru exterior (Ø)	Categorie de duritate	Grosime (t) ^(a)	
6,4 mm (1/4")	Moale (O)	≥0,8 mm	

5 Instalarea

- (a) În funcție de legislația în vigoare și de presiunea maximă de lucru a unității (consultați "PS High" de pe placa de identificare a unității), poate fi necesară o grosime mai mare a tubulaturii.

4.2.2 Izolarea tubulaturii de agent frigorific

Diametrul exterior al conductei (\varnothing_p)	Diametrul interior al izolației (\varnothing_i)	Grosimea izolației (t)
6,4 mm (1/4")	8~10 mm	≥ 10 mm

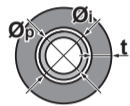

Dacă temperatura depășește 30°C iar umiditatea este mai mare de 80%, grosimea materialelor izolatoare trebuie să fie de cel puțin 20 mm pentru a evita condensarea pe suprafața izolată.

5 Instalarea

5.1 Deschiderea unității interioare

5.1.1 Pentru a scoate panoul frontal

- 1 Țineți panoul frontal de umerii panoului pe ambele părți și deschideți-l.

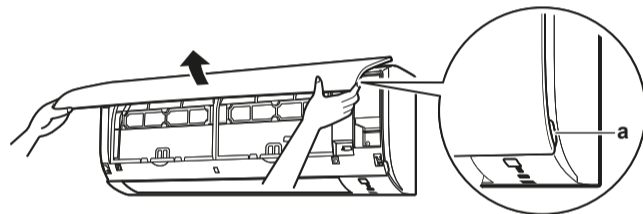

a Umerii panoului

- 2 Scoateți panoul frontal glisându-l spre stânga sau spre dreapta și trăgându-l spre dvs.

Rezultat: Axul panoului frontal de pe 1 parte se va deconecta.

- 3 Deconectați axul panoului frontal de pe cealaltă parte în același mod.

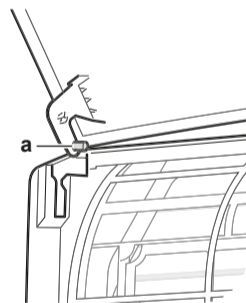

a Axul panoului frontal

5.1.2 Pentru a reinstala panoul frontal

- 1 Atașați panoul frontal. Aliniați axele cu fantele și împingeți-le până la fund.
- 2 Închideți încet panoul frontal și apăsați pe ambele laturi și la centru.

5.1.3 Pentru a scoate grila frontală

⚠ PRECAUȚIE

Purtați echipamentul adecvat de protecție personală (mănuși de protecție, ochelari de protecție etc.) la instalarea, întreținerea sau deservirea sistemului.

- 1 Scoateți panoul frontal pentru a scoate filtrul de aer.
- 2 Scoateți 2 șuruburi din grila frontală.
- 3 Apăsați în jos cele 3 cârlige superioare marcate cu un simbol cu 3 cercuri.

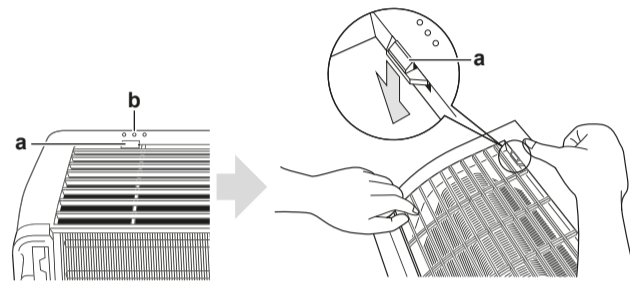

a Cârlig superior
b Simbol cu 3 cercuri

- 4 Vă recomandăm să deschideți clapeta înainte de a scoate grila frontală.
- 5 Plasați ambele mâini sub centrul grilei frontale, împingeți-o în sus și apoi spre dvs.

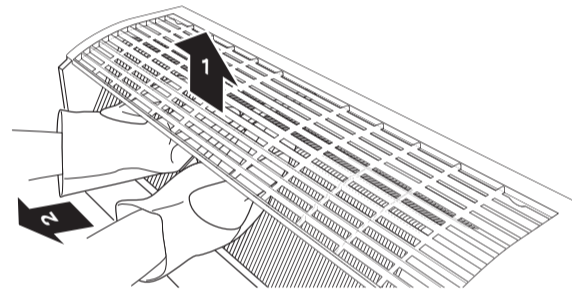

5.1.4 Pentru a reinstala grila frontală

- 1 Instalați grila frontală și cuplați ferm cele 3 cârlige de sus.
- 2 Montați 2 șuruburi (clasa 20~35) înapoi pe grila frontală.
- 3 Instalați filtrul de aer și apoi montați panoul frontal.

5.1.5 Pentru a scoate capacul cutiei cablajului electric

- 1 Scoateți grila frontală.
- 2 Scoateți 1 șurub din cutia cablajului electric.
- 3 Deschideți capacul cutiei cablajului electric trăgând de proeminența din partea de sus a capacului.
- 4 Deblocați urechea de pe partea de jos și scoateți capacul cutiei cablajului electric.

5 Instalarea

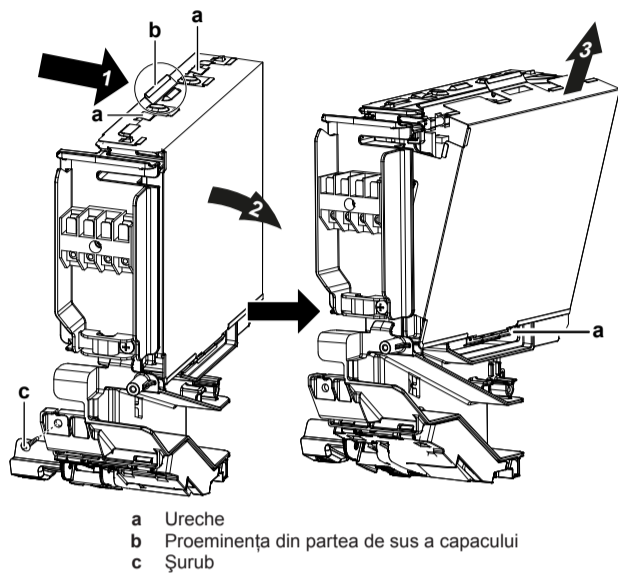

- a Ureche
- b Proeminența din partea de sus a capacului
- c Șurub

5 Pentru a reinstala capacul, agățați mai întâi urechea de jos de cutia cablajului electric și glisați capacul în cele 2 urechi de sus.

5.1.6 Pentru a deschide capacul pentru service

- 1 Desfaceți 1 șurub de la capacul pentru service.
- 2 Trageți afară orizontal capacul pentru service, îndepărtându-l de unitate.

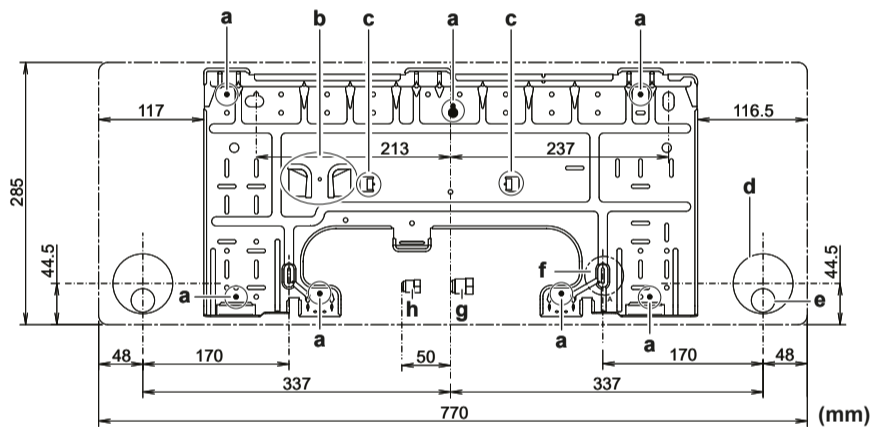

- A Clasa 20~35
- a Locuri de fixare recomandate pentru placa de montare
- b Buzunar pentru capacul orificiului conductei
- c Umeri pentru plasarea unei nivele cu bulă de aer
- d Orificiu prin perete Ø65 mm
- e Poziția furtunului de evacuare
- f Poziția pentru ruletă la simbolul ">"
- g Capătul conductei de gaz
- h Capătul conductei de lichid

5.2.2 Pentru a perfora un orificiu în perete



PRECAUȚIE

Pentru pereți care conțin un cadru metalic sau o placă metalică, aveți grijă să folosiți o conductă încastrată în perete și un capac de perete în orificiul de traversare pentru a preveni posibile supraîncălziri, electrocutări, sau incendii.



NOTIFICARE

Aveți grijă să etanșați golurile din jurul conductelor cu material de etanșare (procurare la fața locului), pentru a preveni scurgerile de apă.

- 1 Perforați în perete un orificiu de traversare de 65 mm cu pantă descendentă spre exterior

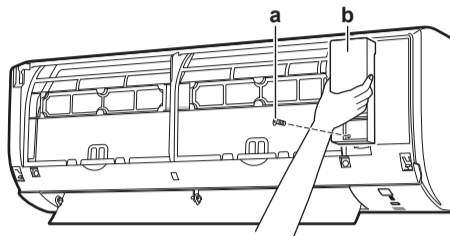

- a Șurubul capacului pentru service
- b Capac pentru service

5.2 Instalarea unității interioare

5.2.1 Pentru a instala placa de montare

- 1 Instalați temporar placa de montare.
- 2 Orizontalizați placa de montare.
- 3 Marcați centrele punctelor de perforare pe perete folosind o ruletă. Plasați capătul ruletei la simbolul ">".
- 4 Finalizați instalarea fixând placa de montare pe perete cu ajutorul șuruburilor M4×25L (procurare la fața locului).



INFORMAȚII

Capacul demontat al orificiului conductei poate fi păstrat în buzunarul plăcii de montare.

- 2 Introduceți în orificiu o conductă încastrată în perete.
- 3 Introduceți un capac de perete pe conducta de perete.

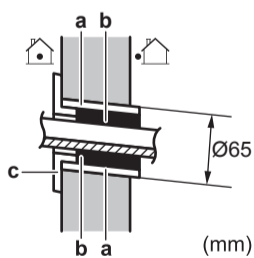

- a Conductă încastrată în perete
- b Chit
- c Capac pentru orificiul din perete

- 4 NU uitați să etanșați golurile cu chit după finalizarea cablajului, a tubulaturii de agent frigorific și a tubulaturii de evacuare.

5.2.3 Pentru a scoate capacul orificiului conductei

Pentru a racorda tubulatura pe partea dreaptă dreapta jos, partea stângă, sau stânga jos, capacul orificiului conductei TREBUIE scos.

- 1 Tăiați capacul orificiului conductei dinspre interiorul grilei frontale cu un ferestrău de traforaj.

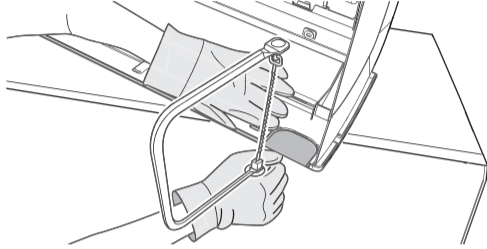

- 2 Îndepărtați bavurile de pe secțiunea tăieturii cu o pilă subțire semirotundă.

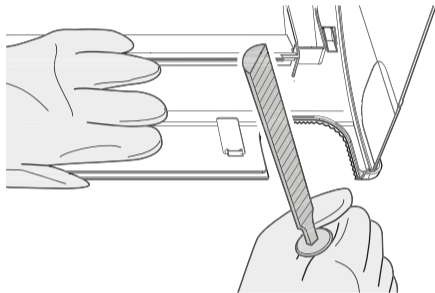

NOTIFICARE

NU folosiți clești pentru a scoate capacul orificiului conductei, aceasta putând deteriora grila frontală.

5.2.4 Asigurarea drenajului

Asigurați-vă că apa de condensare se poate evacua corespunzător. Aceasta implică:

- Instrucțiuni generale
- Racordarea tubulaturii de evacuare la unitatea interioară
- Depistarea scăpărilor de apă

Instrucțiuni generale

- **Lungimea conductei.** Mențineți tubulatura de evacuare cât mai scurtă posibil.
- **Dimensiunea conductei.** Dacă este nevoie de un prelungitor de furtun de evacuare sau tubulatură de evacuare încastrată, utilizați piese corespunzătoare care se potrivesc cu capătul din față al furtunului.

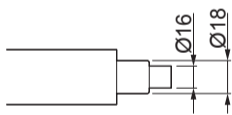

NOTIFICARE

- Instalați furtunul de evacuare cu pantă descendentă.
- Trapele NU sunt permise.
- Nu puneți capătul furtunului în apă.

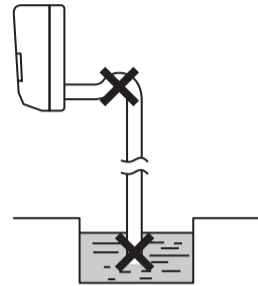

- **Prelungitor de furtun de evacuare.** Pentru a prelungi furtunul de evacuare, utilizați un furtun furnizat la fața locului cu $\varnothing 16$ mm interior. NU uitați să utilizați un tub termoizolant pe partea din interior a furtunului prelungitor.

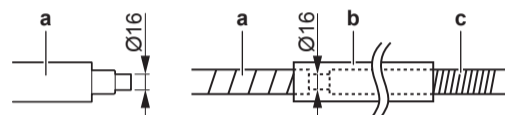

- a Furtun de evacuare furnizat cu unitatea interioară
- b Tub de izolație termică (procurare la fața locului)
- c Prelungitor de furtun de evacuare

- **Conductă de policlorură de vinil rigid.** Când racordați o conductă de policlorură de vinil rigid ($\varnothing 13$ mm) direct la furtunul de evacuare, ca la tubulatura încastrată, utilizați un ștuț de evacuare procurat la fața locului ($\varnothing 13$ mm nominal).

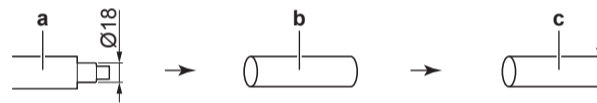

- a Furtun de evacuare furnizat cu unitatea interioară
- b Ștuț de evacuare de $\varnothing 13$ mm nominal (procurare la fața locului)
- c Conductă de policlorură de vinil rigid (procurare la fața locului)

- **Condensarea.** Luați măsuri împotriva condensării. Izolați tubulatura de evacuare completă din clădire.

- 1 Introduceți furtunul de evacuare în conducta de evacuare așa cum este prezentat în figura următoare, astfel încât să NU fie tras afară de pe conducta de evacuare.

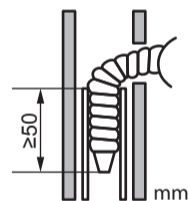

Pentru a racorda tubulatura pe partea dreaptă, dreapta spate sau dreapta jos



INFORMAȚII

Implicit din fabrică tubulatura este pe partea dreaptă. Pentru tubulatura din partea stângă, scoateți tubulatura din partea dreaptă și instalați-o în partea stângă.

- 1 Atașați cu bandă de vinil adezivă furtunul de evacuare de partea de jos a conductelor de agent frigorific.
- 2 Înfășurați împreună cu bandă izolantă furtunul de evacuare și conductele de agent frigorific.

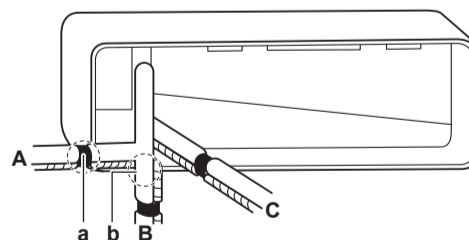

5 Instalarea

- A Tubulatura din partea dreaptă
- B Tubulatura din dreapta-jos
- C Tubulatura din dreapta-spate
- a Scoateți capacul orificiului conductei, aici pentru tubulatura din partea dreaptă.
- b Scoateți capacul orificiului conductei, aici pentru tubulatura din dreapta jos.

Pentru a conecta tubulatura în partea stângă, în stânga spate sau în stânga jos

i INFORMAȚII

Implicit din fabrică tubulatura este pe partea dreaptă. Pentru tubulatura din partea stângă, scoateți tubulatura din partea dreaptă și instalați-o în partea stângă.

- 1 Scoateți șurubul de fixare a izolației de pe dreapta și scoateți furtunul de evacuare.
- 2 Scoateți dopul de evacuare de pe partea stângă și fixați-l la partea dreaptă.

! NOTIFICARE

NU aplicați ulei de ungere (ulei frigorific) pe dopul de golire când îl introduceți. Dopul de evacuare se poate deteriora și poate cauza scurgeri pe la dop.

- 3 Introduceți furtunul de evacuare și nu uitați să-l strângeți cu șurubul de fixare; în caz contrar pot apărea scurgeri de apă.

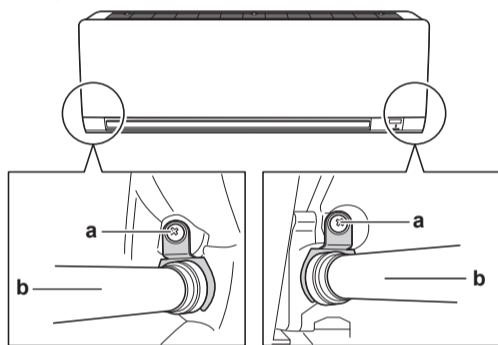

- a Șurub de fixare a izolației
- b Furtun de evacuare

- 4 Atașați furtunul de evacuare la partea de jos a conductelor de agent frigorific folosind bandă de vinil adezivă.

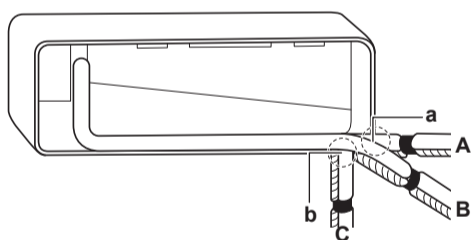

- A Tubulatura din partea stângă
- B Tubulatura din stânga-spate
- C Tubulatura din stânga-jos
- a Scoateți capacul orificiului conductei aici pentru tubulatura din partea stângă.
- b Scoateți capacul orificiului conductei aici pentru tubulatura din stânga jos.

Depistarea scăpărilor de apă

- 1 Îndepărtați filtrele de aer.
- 2 Turnați treptat aproximativ 1 l de apă în tava de evacuare, și verificați eventualele scurgeri de apă.

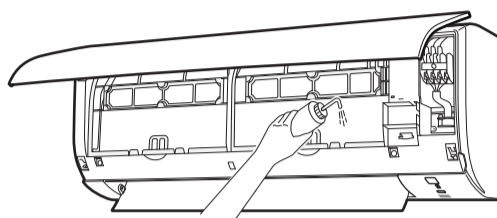

5.3 Conectarea tubulaturii agentului frigorific

⚠ PERICOL: RISC DE ARSURI

5.3.1 Indicații la racordarea tubulaturii de agent frigorific

Țineți cont de următoarele indicații la racordarea conductelor:

- Ungeți suprafața interioară a pieselor evazate cu ulei eteric sau ulei esteric la conectarea piuliței olandeze. Strângeți de 3-4 ori cu mâna, înainte de a fixa prin strângere.

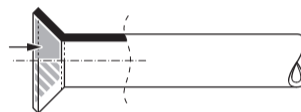

- Utilizați ÎNTOTDEAUNA 2 chei împreună când slăbiți o piuliță olandeză.
- Utilizați o cheie fixă și o cheie dinamometrică pentru a strânge piulița olandeză la conectarea tubulaturii. Faceți acest lucru pentru a preveni scurgerile și crăparea piuliței.

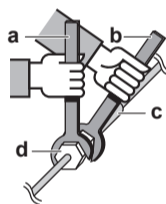

- a Cheie dinamometrică
- b Cheie fixă
- c Îmbinarea tubulaturii
- d Piuliță olandeză

Dimensiunea tubulaturii (mm)	Cuplu de strângere (N·m)	Dimensiunile evazării (A) (mm)	Forma evazării (mm)
Ø6,4	15~17	8,7~9,1	
Ø9,5	33~39	12,8~13,2	
Ø12,7	50~60	16,2~16,6	

5.3.2 Pentru a conecta tubulatura agentului frigorific la unitatea interioară

- **Lungimea conductei.** Mențineți tubulatura de agent frigorific cât mai scurtă posibil.
- **Racordurile mandrinate.** Racordați tubulatura de agent frigorific la unitate prin racorduri mandrinate.
- **Izolația.** Izolați conducta de agent frigorific, cablul de interconectare și furtunul de evacuare de pe unitatea interioară, după cum urmează:

5 Instalarea

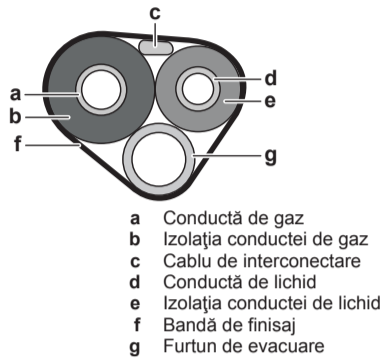

- a Conductă de gaz
- b Izolația conductei de gaz
- c Cablu de interconectare
- d Conductă de lichid
- e Izolația conductei de lichid
- f Bandă de finisaj
- g Furtun de evacuare



NOTIFICARE

Aveți grijă să izolați întreaga tubulatură de agent frigorific. Tubulatura expusă putea cauza condensare.

5.4 Conectarea cablului electric



PERICOL: RISC DE ELECTROCUTARE



AVERTIZARE

Utilizați ÎNTOTDEAUNA cablu multicolor pentru cablurile de alimentare electrică.



AVERTIZARE

Dacă cordonul de alimentare este deteriorat, acesta TREBUIE înlocuit de fabricant, agentul de service sau de persoane similare calificate pentru a evita pericolele.



AVERTIZARE

NU conectați cablul de alimentare la unitatea interioară. Acest lucru poate cauza electrocutări sau incendii.



AVERTIZARE

- Nu folosiți în interiorul produsului piese electrice procurate local.
- NU derivați alimentarea de la rețea pentru pompa de evacuare, etc., de la regleta de conexiuni. Acest lucru poate cauza electrocutări sau incendii.



AVERTIZARE

Ferțiți cablul de interconectare de conductele de cupru fără izolare termică, deoarece acestea vor fi foarte fierbinți.

5.4.1 Pentru a conecta cablul electric la unitatea interioară

Legătura la rețea trebuie efectuată în conformitate cu manualul de instalare și cu reglementările și codurile practice naționale de cablare electrică.

- 1 Așezați unitatea interioară pe cârligele plăcii de montare. Utilizați semnele "Δ" pentru ghidare.

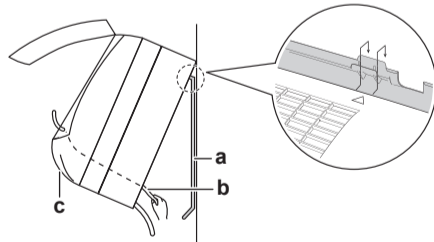

- a Placă de montare (accesoriu)
- b Cablu de interconectare
- c Ghidaj de cablu

- 2 Deschideți panoul frontal și apoi capacul pentru service. Consultați "5.1 Deschiderea unității interioare" la pagina 5.

- 3 Treceți cablul de interconectare de la unitatea exterioară prin orificiul de traversare din perete, prin spatele unității interioare și prin partea din față.

Notă: În cazul în care cablul de interconectare a fost dezizolat în prealabil, acoperiți capetele cu bandă izolatoare.

- 4 Îndoțiți în sus capătul cablului.



NOTIFICARE

- Aveți grijă să mențineți linia de alimentare și linia de transmisie la distanță una de cealaltă. Cablajul transmisiei și cablajul alimentării de la rețea se pot intersecta, dar nu pot merge paralele între ele.
- Pentru a evita orice interferență electrică, distanța dintre cele două cablaje trebuie să fie ÎNTOTDEAUNA de cel puțin 50 mm.



AVERTIZARE

Luați măsurile necesare pentru a împiedica animalele de talie mică să se adăpostească în unitate. Animalele de talie mică care ating piesele electrice pot cauza defectțiuni, fum sau incendiu.

- a Regletă de conexiuni
- b Blocul componentelor electrice
- c Opritor de cablu

- 5 Dezizolați capetele firelor circa 15 mm.

- 6 Potrivii culorile cablurilor cu numerele bornelor de pe regletele de conexiuni ale unității interioare și fixați strâns firele cu șuruburi de bornele corespunzătoare.

- 7 Conectați legătura la pământ la borna corespunzătoare.

- 8 Fixați strâns cablurile cu șuruburile bornelor.

- 9 Trageți de fire pentru a vă asigura că sunt atașate în siguranță, apoi fixați-le cu opritorul de cablu.

- 10 Așezați cablurile astfel încât capacul pentru service să se potrivească fix, apoi închideți capacul pentru service.

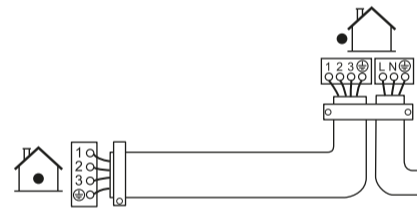

5.5 Finalizarea instalării unității interioare

5.5.1 Pentru a izola tubulatura de evacuare, tubulatura agentului frigorific și cablul de interconectare

- 1 După finalizarea instalării tubulaturii de evacuare, tubulaturii de agent frigorific și cablajului electric. Înfășurați împreună cu bandă izolană conductele de agent frigorific, cablul de interconectare și furtunul de evacuare. Suprapuneți cel puțin jumătate din lățimea benzii la fiecare înfășurare.

6 Configurare

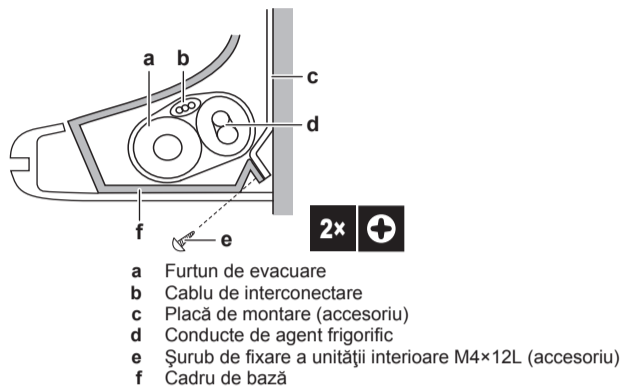

5.5.2 Pentru a trece conductele prin orificiul în perete

- 1 Aranjați conductele de agent frigorific de-a lungul marcajului traseului conductelor de pe placa de montare.

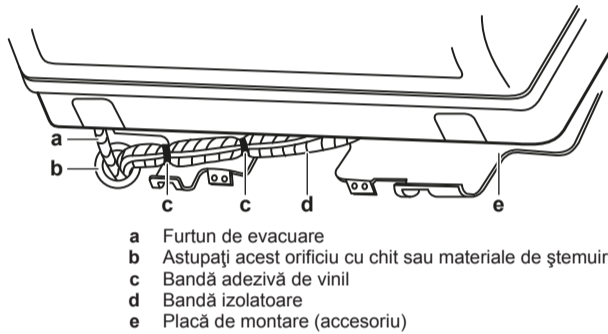

NOTIFICARE

- NU îndoiți conductele de agent frigorific.
- NU împingeți conductele de agent frigorific pe cadrul de bază sau pe grila frontală.

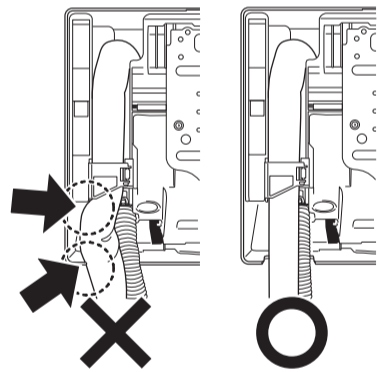

- 2 Treceți furtunul de evacuare și conductele de agent frigorific prin orificiul din perete.

5.5.3 Pentru a fixa unitatea pe placa de montare

- 1 Așezați unitatea interioară pe cărligele plăcii de montare. Utilizați semnele "Δ" pentru ghidare.

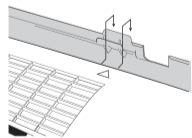

- 2 Apăsați cadrul de bază al unității cu ambele mâini pentru a-l fixa pe cărligele de jos ale plăcii de montare. Asigurați-vă că firele NU sunt strânse nicăieri.

Notă: Aveți grijă să NU prindeți cablul de interconectare în unitatea interioară.

- 3 Apăsați muchia de jos a unității interioare cu ambele mâini, până este prinsă ferm de cărligele plăcii de montare.

- 4 Fixați unitatea interioară pe placa de montare folosind 2 șuruburi de fixare M4 × 12L (accesoriu) pentru unitatea interioară.

6 Configurare

6.1 Pentru a seta o adresă diferită

În cazul în care 2 unități interioare sunt instalate în 1 cameră, pot fi setate adrese diferite pentru 2 interfețe de utilizator.

- 1 Scoateți bateriile din interfața utilizatorului.
- 2 Tăiați șuntul de adresă.

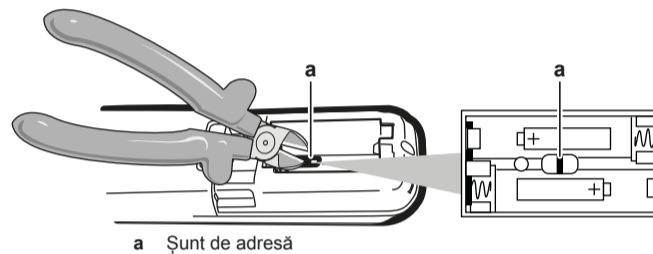

NOTIFICARE

Aveți grijă să NU deteriorați niciuna dintre piesele din jur când tăiați șuntul de adresă.

- 3 Porniți alimentarea de la rețea.

Rezultat: Clapeta unității interioare se va deschide și închide pentru a seta poziția de referință.

INFORMAȚII

- Pentru unitățile FTXF TREBUIE finalizate următoarele setări în 5 minute de la pornirea alimentării de la rețea.
- În cazul în care NU puteți finaliza setarea la timp, opriți alimentarea și așteptați cel puțin 1 minut înainte de a reporni alimentarea.

- 4 Apăsați simultan:

Model	Butoane
FTXP și ATXP	TEMP ↑, TEMP ↓ și OFF
FTXF	MODE, TEMP ↑ și TEMP ↓

- 5 Apăsați:

Model	Buton
FTXP și ATXP	TEMP ↑
FTXF	MODE

- 6 Selectați:

Model	Simbol
FTXP și ATXP	⌘
FTXF	⌘

- 7 Apăsați:

Model	Buton
FTXP și ATXP	FAN
FTXF	

7 Darea în exploatare

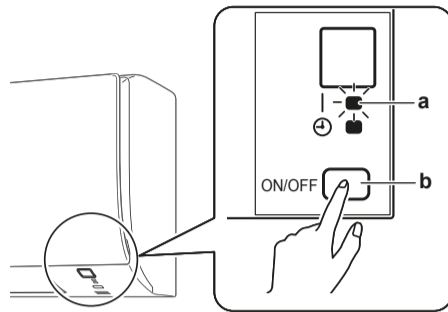

- a Becul indicator al funcționării
b Întrerupătorul ON/OFF al unității interioare

8 Apăsați întrerupătorul ON/OFF al unității interioare în timp ce becul indicator al funcționării clipește.

Șunt	Adresă
Setări de fabrică	1
După tăierea cu cleștele	2



INFORMAȚII

Dacă setarea NU poate fi finalizată în timp ce becul indicator al funcționării clipește, reluați procesul de setare de la început.

9 Când setarea este finalizată, apăsați:

Model	Buton
FTXP și ATXP	Țineți apăsat timp de circa 5 secunde.
FTXF	

Rezultat: Interfața utilizatorului va reveni la ecranul anterior.

10 Apăsați simultan:

Model	Butoane
FTXP	și
FTXF	și

11 Apăsați:

Model	Buton
FTXP	
FTXF	

12 Selectați:

Model	Simbol
FTXP	
FTXF	

13 Apăsați:

Model	Buton
FTXP	
FTXF	

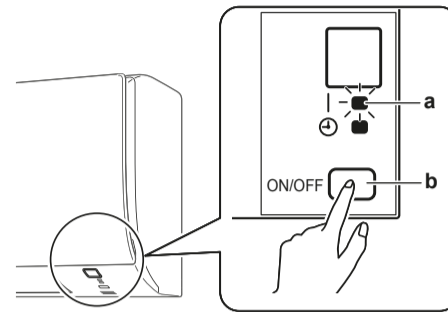

- a Becul indicator al funcționării
b Întrerupătorul ON/OFF al unității interioare

14 Apăsați întrerupătorul ON/OFF al unității interioare în timp ce becul indicator al funcționării clipește.

Șunt	Adresă
Setări de fabrică	1
După tăierea cu cleștele	2



INFORMAȚII

Dacă setarea NU poate fi finalizată în timp ce becul indicator al funcționării clipește, reluați procesul de setare de la început.

15 Când setarea este finalizată, apăsați:

Model	Buton
FTXP	Țineți apăsat timp de circa 5 secunde.
FTXF	

Rezultat: Interfața utilizatorului va reveni la ecranul anterior.

7 Darea în exploatare



NOTIFICARE

Nu utilizați NICIODATĂ unitatea fără termistoare și/sau întrerupătoare/senzori de presiune. Se poate arde compresorul.

7.1 Lista de verificare înainte de darea în exploatare

NU exploatați sistemul înainte ca următoarele verificări să fie în regulă:

<input type="checkbox"/>	Ați citit în întregime instrucțiunile de instalare, conform descrierii din ghidul de referință al instalatorului .
<input type="checkbox"/>	Unitățile interioare sunt montate corespunzător.
<input type="checkbox"/>	Unitatea exterioară este montată corect.
<input type="checkbox"/>	Admisia/evacuarea aerului Verificați ca admisia și evacuarea aerului din unitate să NU fie obturate de bucăți de hârtie, carton, sau alte materiale.
<input type="checkbox"/>	NU există faze lipsă sau faze inversate .
<input type="checkbox"/>	Conductele agentului frigorific (gazos și lichid) sunt izolate termic.
<input type="checkbox"/>	Evacuarea Asigurați-vă că evacuarea decurge lin. Consecință posibilă: Apa condensată ar putea picura.

8 Dezafectarea

<input type="checkbox"/>	Sistemul este împământat corespunzător și bornele de împământare sunt strânse.
<input type="checkbox"/>	Siguranțele sau dispozitivele de protecție locale sunt instalate conform acestui document și NU au fost șuntate.
<input type="checkbox"/>	Tensiunea de alimentare trebuie să corespundă tensiunii de pe eticheta de identificare a unității.
<input type="checkbox"/>	S-au utilizat conductorii specificați pentru cablul de interconectare .
<input type="checkbox"/>	Unitatea interioară recepționează semnalele interfeței utilizatorului .
<input type="checkbox"/>	NU există conexiuni slăbite sau componente electrice deteriorate în cutia de distribuție.
<input type="checkbox"/>	Rezistența izolației compresorului este corespunzătoare.
<input type="checkbox"/>	NU există componente deteriorate sau conducte presate în unitățile interioare și exterioare.
<input type="checkbox"/>	NU există scurgeri ale agentului frigorific .
<input type="checkbox"/>	S-au instalat conducte de dimensiunea corectă și conductele sunt izolate corespunzător.
<input type="checkbox"/>	Ventilele de închidere (gaz și lichid) de la unitatea exterioară sunt complet deschise.

9 Apăsați **MODE** de două ori.

Rezultat: **7⁻** va apărea pe afișaj. Operațiunea de probă de funcționare este selectată. Operațiunea de probă de funcționare se va opri automat după circa 30 de minute.

10 Pentru a opri funcționarea, apăsați .

i INFORMAȚII

Unele funcții NU POT fi utilizate în modul de probă de funcționare.

Dacă în timpul funcționării se întrerupe alimentarea de la rețea, sistemul repornește automat imediat după restabilirea alimentării de la rețea.

8 Dezafectarea

Dezmembrarea unității și tratarea agentului frigorific, a uleiului și a altor componente TREBUIE să se conformeze legislației în vigoare.

7.2 Efectuarea probei de funcționare

Cerință preliminară: Alimentarea de la rețea TREBUIE să fie în intervalul specificat.

Cerință preliminară: Proba de funcționare poate fi efectuată în modul de răcire sau de încălzire.

Cerință preliminară: Proba de funcționare trebuie efectuată în conformitate cu manualul de utilizare a unității interioare pentru a se asigura că toate funcțiile și piesele funcționează corect.

- 1 În modul de răcire, selectați cea mai joasă temperatură programabilă. În modul de încălzire, selectați cea mai înaltă temperatură programabilă. Proba de funcționare poate fi dezactivată dacă e cazul.
- 2 La terminarea probei de funcționare, setați temperatura la un nivel normal. În modul de răcire: 26~28°C, în modul de încălzire: 20~24°C.
- 3 Sistemul se oprește la 3 minute după decuplarea unității.

7.2.1 Pentru a efectua o probă de funcționare în sezonul de iarnă

Când exploatați instalația de climatizare în modul de **răcire** în timpul iernii, setați-o pentru operațiunea de probă de funcționare utilizând următoarea metodă.

Pentru unitățile FTXP

1 Apăsați simultan **TEMP**, **TEMP** și **OFF**.

2 Apăsați **TEMP**.

3 Selectați **7⁻**.

4 Apăsați **FAN**.

5 Apăsați **COOL** pentru a porni sistemul.

Rezultat: Operațiunea de probă de funcționare se va opri automat după circa 30 de minute.

6 Pentru a opri funcționarea, apăsați **OFF**.

Pentru unitățile FTXF

7 Apăsați pentru a porni sistemul.















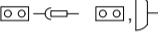

8 Apăsați simultan centrul **TEMP**, **TEMP** și **MODE**.

9 Date tehnice

Un **subset** al celor mai recente date tehnice este disponibil pe site-ul web Daikin regional (accesibil public). **Setul complet** al celor mai recente date tehnice este disponibil pe Daikin Business Portal (este necesară autentificarea).

9.1 Schema de conexiuni

Schema de conexiuni este livrată cu unitatea, plasată pe interiorul unității exterioare (partea de fund a plăcii superioare).

Legenda schemei de conexiuni unificate					
Pentru piesele aplicate și numerotare, consultați schema de conexiuni de pe unitate. Numerotarea pieselor se face cu numere arabe în ordine crescătoare pentru fiecare piesă și este reprezentată în prezentarea de mai jos prin simbolul "*" din codul piesei.					
	:	ÎNTRERUPTOR		:	ÎMPĂMÂNTARE DE PROTECȚIE
	:	CONEXIUNE		:	ÎMPĂMÂNTARE DE PROTECȚIE (ȘURUB)
	:	CONECTOR		:	REDRESOR
	:	PĂMÂNT		:	CONECTOR DE RELEU
	:	CABLAJ DE LEGĂTURĂ		:	CONECTOR DE SCURT-CIRCUITARE
	:	SIGURANȚĂ		:	BORNĂ
	:	UNITATE INTERIOARĂ		:	REGLETĂ DE CONEXIUNI
	:	UNITATE EXTERIOARĂ		:	CLEMĂ PENTRU CABLU
BLK	:	NEGRU	GRN	:	VERDE
BLU	:	ALBASTRU	GRY	:	GRI
BRN	:	MARO	ORG	:	PORTOCALIU
PNK	:	ROZ	PRP, PPL	:	MOV
WHT	:	ALB	RED	:	ROȘU
A*P	:	PLACĂ CU CIRCUITE IMPRIMATE	PM*	:	MODUL DE ALIMENTARE
BS*	:	BUTON PORNIT/OPRIȚ, ÎNTRERUPĂTOR DE PUNERE ÎN FUNCȚIUNE	PS	:	COMUTAREA SURSEI DE ALIMENTARE
BZ, H*O	:	BUZER	PTC*	:	PTC TERMISTOR
C*	:	CONDENSATOR	Q*	:	TRANZISTOR DE POARTĂ BIPOLAR IZOLAT (IGBT)
AC*, CN*, E*, HA*, HE*, HL*, HN*, HR*, MR*_A, MR*_B, S*, U, V, W, X*A, K*R_*	:	CONEXIUNE, CONECTOR	Q*DI	:	ÎNTRERUPTOR PENTRU SCURGERI LA PĂMÂNT
D*, V*D	:	DIODĂ	Q*L	:	DISPOZITIV DE PROTECȚIE LA SUPRASARCINĂ
DB*	:	PUNTE DE DIODĂ	Q*M	:	CONTACT TERMIC
DS*	:	COMUTATOR DIP	R*	:	REZISTENȚĂ
E*H	:	ÎNCĂLZITOR	R*T	:	TERMISTOR
F*U, FU* (PENTRU CARACTERISTICI, CONSULTAȚI PCI DIN INTERIORUL UNITĂȚII)	:	SIGURANȚĂ	RC	:	RECEPTOR
FG*	:	CONECTOR (ÎMPĂMÂNTARE ȘASIU)	S*C	:	CONTACT LIMITATOR
H*	:	CABLAJ	S*L	:	ÎNTRERUPĂTOR CU FLOTOR
H*P, LED*, V*L	:	BEC DE CONTROL, DIODĂ EMIȚĂTOARE DE LUMINĂ	S*NPH	:	SENZOR DE PRESIUNE (ÎNALTĂ)
HAP	:	DIODĂ EMIȚĂTOARE DE LUMINĂ (SEMNALIZARE ÎNTREȚINERE VERDE)	S*NPL	:	SENZOR DE PRESIUNE (JOASĂ)
HIGH VOLTAGE	:	TENSIUNE ÎNALTĂ	S*PH, HPS*	:	PRESOSTAT (ÎNALTĂ)
IES	:	SENZOR INTELLIGENT EYE	S*PL	:	PRESOSTAT (JOASĂ)
IPM*	:	MODUL DE ALIMENTARE INTELLIGENTĂ	S*T	:	TERMOSTAT
K*R, KCR, KFR, KHuR, K*M	:	RELEU MAGNETIC	S*RH	:	SENZOR DE UMIDITATE
L	:	FAZĂ	S*W, SW*	:	ÎNTRERUPĂTOR DE PUNERE ÎN FUNCȚIUNE
L*	:	BOBINĂ	SA*, F1S	:	DESCĂRCĂTOR
L*R	:	REACTANȚĂ	SR*, WLU	:	RECEPTOR DE SEMNAL
M*	:	MOTOR PAS CU PAS	SS*	:	COMUTATOR SELECTOR
M*C	:	MOTORUL COMPRESORULUI	SHEET METAL	:	PLACĂ FIXĂ REGLETĂ DE CONEXIUNI
M*F	:	MOTORUL VENTILATORULUI	T*R	:	TRANSFORMATOR
M*P	:	MOTORUL POMPEI DE EVACUARE	TC, TRC	:	EMIȚĂTOR
M*S	:	MOTOR DE BALANSARE	V*, R*V	:	VARISTOR
MR*, MRCW*, MRM*, MRN*	:	RELEU MAGNETIC	V*R	:	PUNTE DE DIODĂ
N	:	NUL	WRC	:	TELECOMANDĂ FĂRĂ CABLU
n=*, N=*	:	NUMĂR DE TRECERI PRIN MIEZUL DE FERITĂ	X*	:	BORNĂ
PAM	:	MODULAȚIE DE IMPULS-AMPLITUDINE	X*M	:	REGLETĂ DE CONEXIUNI (BLOC)
PCB*	:	PLACĂ CU CIRCUITE IMPRIMATE	Y*E	:	BOBINA VENTILULUI ELECTRONIC DE DESTINDERE
			Y*R, Y*S	:	BOBINA VENTILULUI ELECTROMAGNETIC DE INVERSARE
			Z*C	:	MIEZ DE FERITĂ
			ZF, Z*F	:	FILTRU DE ZGOMOT

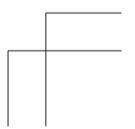
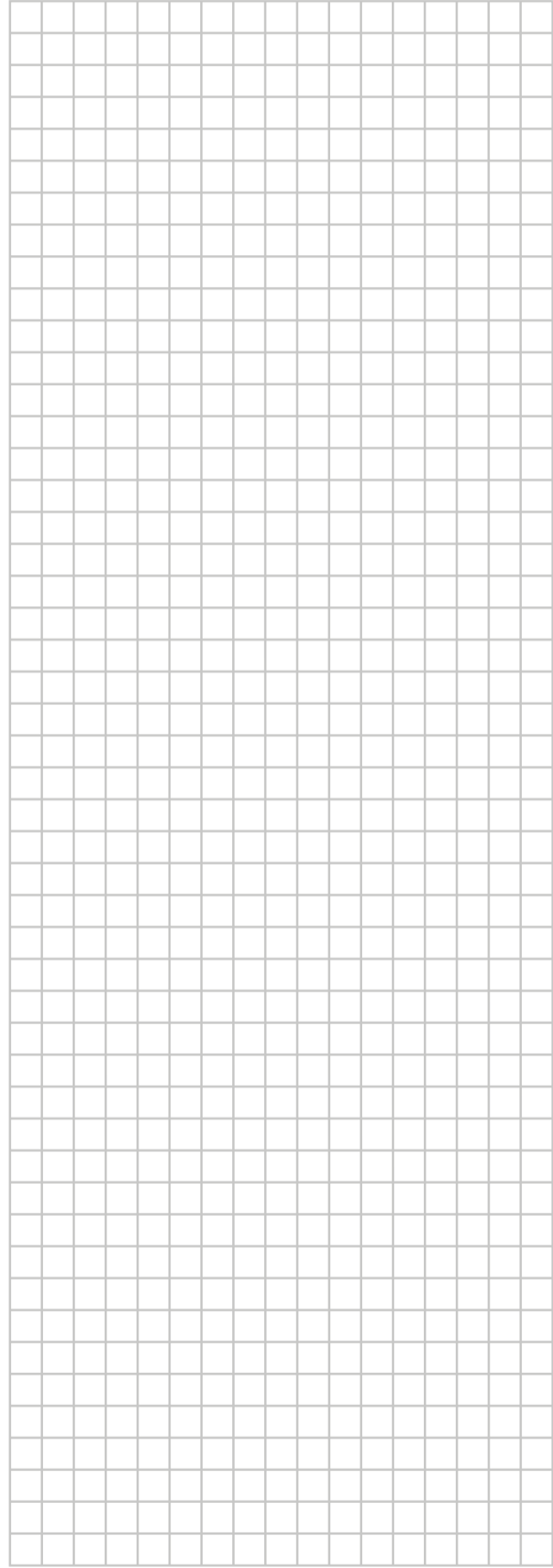
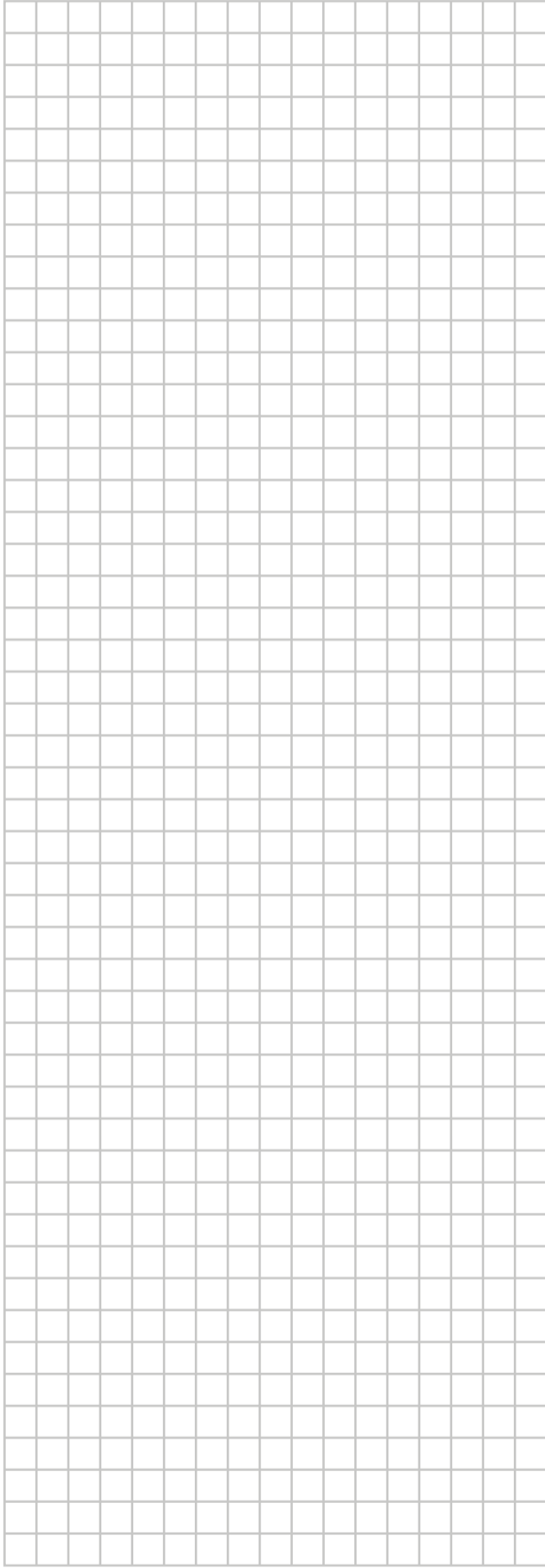
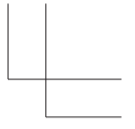
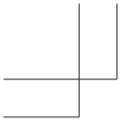

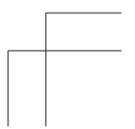
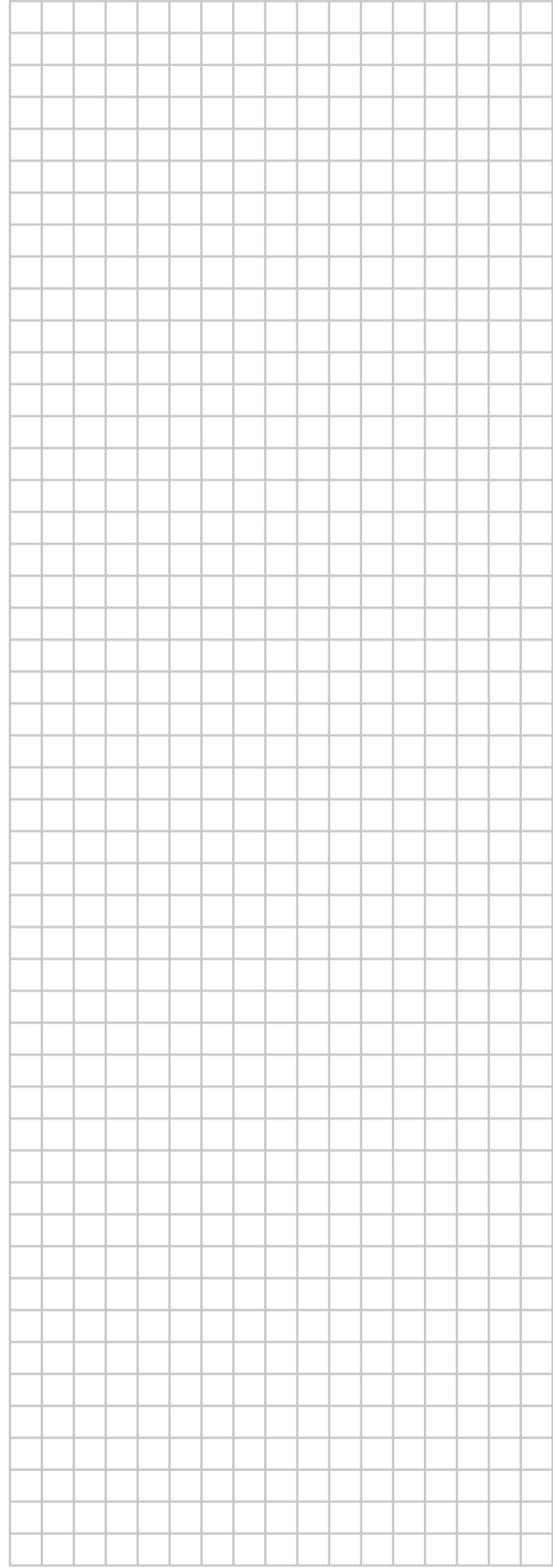
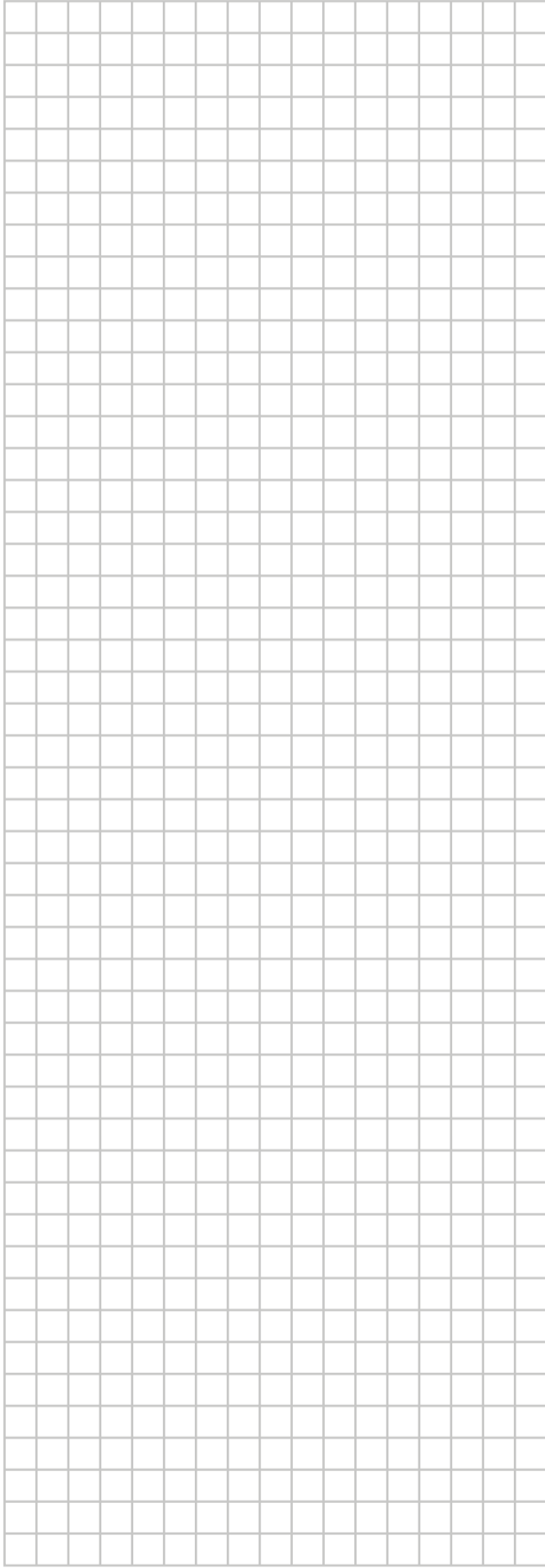
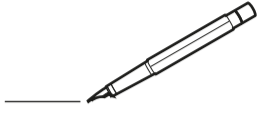
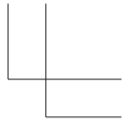
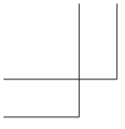

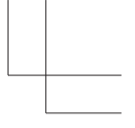
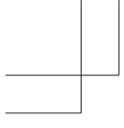

ERC



DAIKIN ISITMA VE SOĞUTMA SİSTEMLERİ SAN.TİC. A.Ş.
Küçükbakkalköy Mah. Kayışdağı Cad. No: 1 Kat: 21-22 34750 Ataşehir
İSTANBUL / TÜRKİYE
Tel: 0216 453 27 00
Faks: 0216 671 06 00
Çağrı Merkezi: 444 999 0
Web: www.daikin.com.tr

Copyright 2018 Daikin

DAIKIN EUROPE N.V.
Zandvoordestraat 300, B-8400 Oostende, Belgium

3P519299-4B 2018.12

